

Petunjuk Penggunaan

Aplikasi Katalog Elektronik Produk Barang dan Jasa Pemerintah

**Pre Order Katalog Elektronik
Pejabat Pembuat Komitmen (PPK)**

DAFTAR ISI

DAFTAR ISI	2
1. Pendahuluan	3
2. Alur BPMN Epurchasing Produk Barang/Jasa Pemerintah Dalam Aplikasi	5
3. Memulai Aplikasi	6
3.1 PPK	6
4. Penjelasan Fungsi dan Fitur	8
4.1 Halaman Syarat & Ketentuan	8
4.2 Menambahkan Produk Keranjang	9
4.3 Mengajukan Pre Order dari Keranjang	20
4.4 Membatalkan Pengajuan Pre Order	27
4.5 Melakukan Buat Paket	29
4.6 Detail Paket	48
5. Mengakhiri Aplikasi	56
6. Penutup	57

1. Pendahuluan

Pengadaan barang/jasa Pemerintah yang efisien dan efektif merupakan salah satu bagian yang penting dalam perbaikan pengelolaan keuangan negara. Salah satu perwujudannya adalah dengan pelaksanaan proses pengadaan barang/jasa Pemerintah secara elektronik, yaitu pengadaan barang/jasa yang dilaksanakan dengan menggunakan teknologi informasi dan transaksi elektronik sesuai dengan ketentuan peraturan perundang-undangan.

Penyelenggaraan pengadaan barang/jasa pemerintah secara elektronik diatur dalam Peraturan Presiden Nomor 12 Tahun 2021 Tentang Perubahan Atas Peraturan Presiden Nomor 16 Tahun 2018 Tentang Pengadaan Barang/Jasa Pemerintah. Sebagaimana diatur pada Pasal 50 Ayat (5) bahwa pelaksanaan *e-Purchasing* wajib dilakukan untuk barang/jasa yang menyangkut kebutuhan nasional dan/atau strategis yang ditetapkan oleh menteri, kepala lembaga, atau kepala daerah.

Pengaturan mengenai *e-Purchasing* dituangkan dalam Peraturan Lembaga Kebijakan Pengadaan Barang/Jasa Pemerintah Nomor 9 Tahun 2021 Tentang Toko Daring Dan Katalog Elektronik Dalam Pengadaan Barang/Jasa Pemerintah. Ketentuan lebih lanjut mengenai penggunaan Aplikasi Katalog Elektronik diatur dalam Keputusan Bidang Deputi *Monitoring-Evaluasi* dan Pengembangan Sistem Informasi Nomor 7 Tahun 2020 Tentang Panduan Penggunaan Katalog Elektronik Versi 5.0 sebagaimana telah diubah dengan Keputusan Bidang Deputi *Monitoring-Evaluasi* dan Pengembangan Sistem Informasi Nomor 1 Tahun 2021 Tentang Perubahan Atas Keputusan Deputi *Monitoring-Evaluasi* Dan Pengembangan Sistem Informasi Nomor 7 Tahun 2020 Tentang Panduan Penggunaan Aplikasi Katalog Elektronik Versi 5.0.

Proses pengadaan barang/jasa Pemerintah secara elektronik ini akan lebih meningkatkan dan menjamin terjadinya efisiensi, efektifitas, transparansi, dan akuntabilitas dalam pembelanjaan uang negara. Selain itu, proses pengadaan barang/jasa Pemerintah

secara elektronik ini juga dapat lebih menjamin tersedianya informasi, kesempatan usaha, serta mendorong terjadinya persaingan yang sehat dan terwujudnya keadilan (*non discriminative*) bagi seluruh pelaku usaha yang bergerak dibidang pengadaan barang/jasa Pemerintah.

e-Purchasing dibuat agar proses untuk pengadaan produk barang/jasa Pemerintah dapat dilakukan secara elektronik. Dalam *e-Purchasing* produk barang/jasa Pemerintah, terdapat fitur untuk pembuatan paket, unduh (*download*) format surat pesanan/surat perjanjian, unggah (*upload*) hasil *scan* kontrak yang sudah ditandatangani, sampai dengan cetak pesanan produk barang/jasa Pemerintah. Dengan adanya *e-Purchasing* produk barang/jasa Pemerintah, diharapkan proses pengadaan produk barang/jasa Pemerintah dapat lebih efisien dan lebih transparan.

Produk yang sudah tampil di Katalog Elektronik produk barang/jasa Pemerintah dapat dibeli dengan menggunakan *e-Purchasing*. Katalog Elektronik produk barang/jasa Pemerintah menampilkan informasi penyedia, produk, spesifikasi produk, harga, gambar dari produk barang/jasa Pemerintah.

2. Alur BPMN EPurchasing Produk Barang/Jasa Pemerintah Dalam Aplikasi

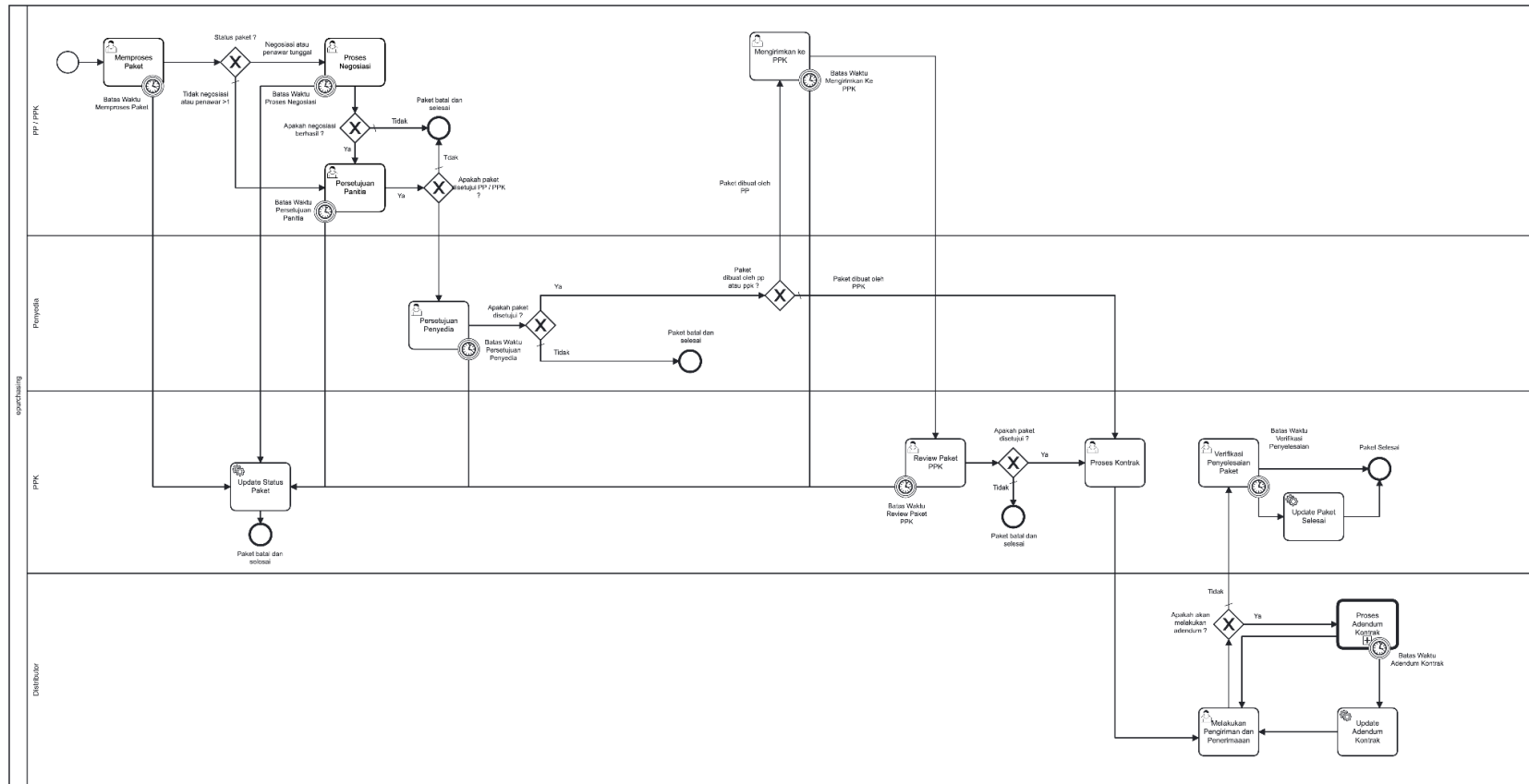

Gambar 1. Alur BPMN EPurchasing produk barang/jasa pemerintah

3. Memulai Aplikasi

3.1 PPK

PPK dapat mengakses e-Purchasing melalui LPSE tempat akun PPK tersebut terdaftar. Untuk masuk ke dalam aplikasi Katalog Elektronik:

1. Pilih **aplikasi e-Procurement Lainnya** pada SPSE setelah berhasil *login*.

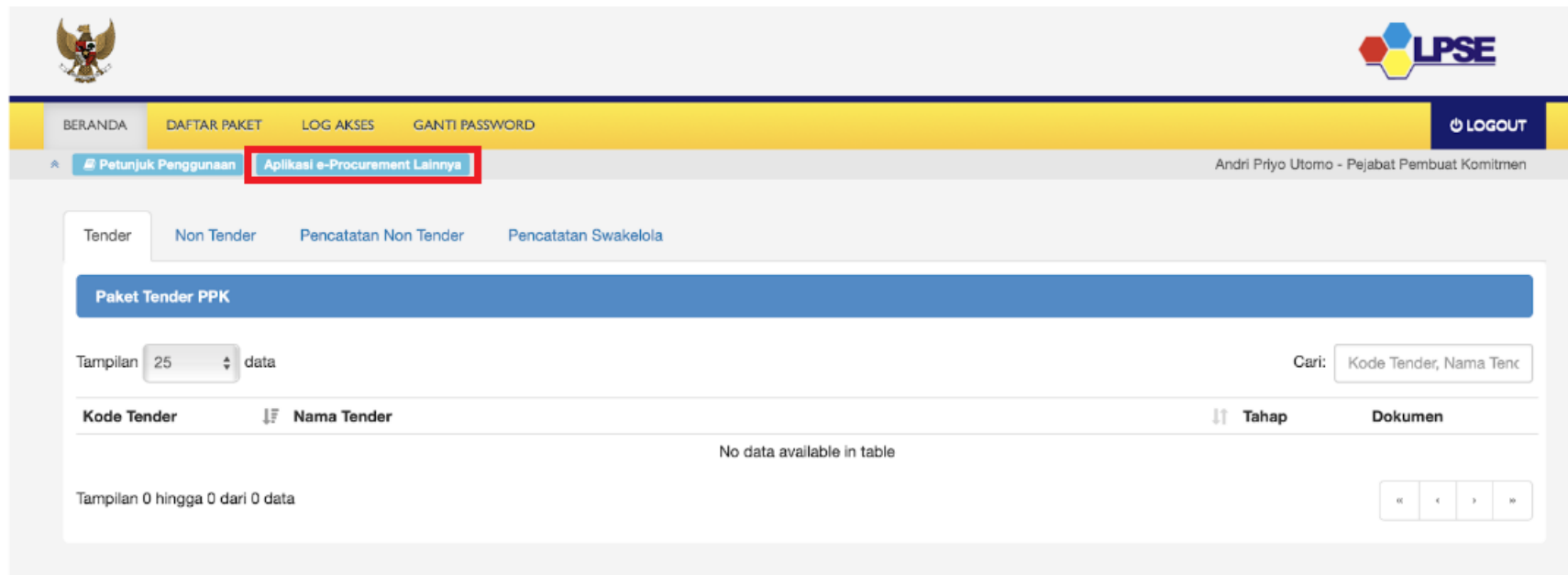

Gambar 2. Halaman beranda pada SPSE, pilih aplikasi e-Procurement Lainnya

- Selanjutnya PPK akan diarahkan ke laman inaproc.id, pilih **Masuk Production** pada **Aplikasi e-Purchasing v.5**.



Gambar 3. Laman aplikasi e-Procurement lainnya pada inaproc.id

4. Penjelasan Fungsi dan Fitur

4.1 Halaman Syarat & Ketentuan

Setelah berhasil masuk maka akan tampil halaman **Syarat dan Ketentuan** penggunaan aplikasi. Semua pengguna sistem terikat dengan persyaratan dan ketentuan penggunaan aplikasi, klik **checkbox** persetujuan Syarat dan Ketentuan Penggunaan Aplikasi di bagian bawah laman tersebut dan klik tombol **Simpan**.

Beranda Prakatalog ▼ Paket User Management ▼ Berita Unduh Bahasa Indonesia | English

Penting bagi semua pengguna sistem ini terikat dengan Persyaratan dan Ketentuan

PERSYARATAN DAN KETENTUAN PENGGUNAAN E-PURCHASING PEMERINTAH

A. KETENTUAN UMUM

Definisi e-Purchasing Pemerintah

Semua definisi tetap mengacu pada definisi yang tercantum dalam Pasal 1 Peraturan Presiden Nomor 4 Tahun 2015 Tentang Pedoman Pelaksanaan Pengadaan barang/Jasa Pemerintah dan Peraturan Kepala Nomor 6 Tahun 2016 Tentang Katalog Elektronik dan e-Purchasing di Lingkungan Kementerian/Lembaga/Satuan Kerja Perangkat Daerah/Instansi Lainnya.

1. Pengguna (*user*) adalah pemakai aplikasi e-Purchasing yang memiliki *User ID* dan *Password* yang telah ter-registrasi di LPSE;
2. *User ID* adalah nama dan pengenalan unik sebagai identitas diri dari Pengguna yang digunakan untuk beroperasi dalam *website* LPSE;
3. *Password* adalah kumpulan karakter yang digunakan oleh Pengguna untuk memverifikasi *User ID* pada *website* LPSE;
4. *User ID* dan *Password* yang masih aktif dapat digunakan oleh Pengguna untuk mengikuti pengadaan melalui aplikasi e-Purchasing;
5. Dengan menjadi Pengguna aplikasi e-Purchasing maka Pengguna dianggap telah memahami, mengerti dan menyetujui semua isi di dalam Persyaratan dan Ketentuan Pengguna Sistem e-Purchasing Pemerintah, Pecukuri Penggunaan, dan ketentuan lain yang diterbitkan oleh Lembaga Kebijakan Pengadaan Barang/Jasa Pemerintah (LKPP).

B. KEANGGOTAAN PENGGUNA

1. Registrasi Pengguna

Pejabat Pengadaan / Pejabat Pembuat Komitmen (PPK) / Pejabat yang ditunjuk oleh Instansi/Institusi selaku Pemesan/Pembeli, mengajukan permintaan sebagai Pengguna SPSE kepada pengelola LPSE hasil Pejabat Pengadaan (Pemesan) / PPK (Pembeli) suatu naker/pekerjaan tertentu.

Gambar 4. Halaman syarat dan ketentuan

4.2 Menambahkan Produk Keranjang

Untuk memulai proses *Pre Order* ikuti langkah-langkah berikut:

1. Pilih menu **Etalase Produk**, akan ditampilkan daftar kategori etalase produk. Selain melalui menu Etalase Produk, untuk memilih etalase dapat juga melalui **Kategori Etalase Produk** pada halaman **beranda**.

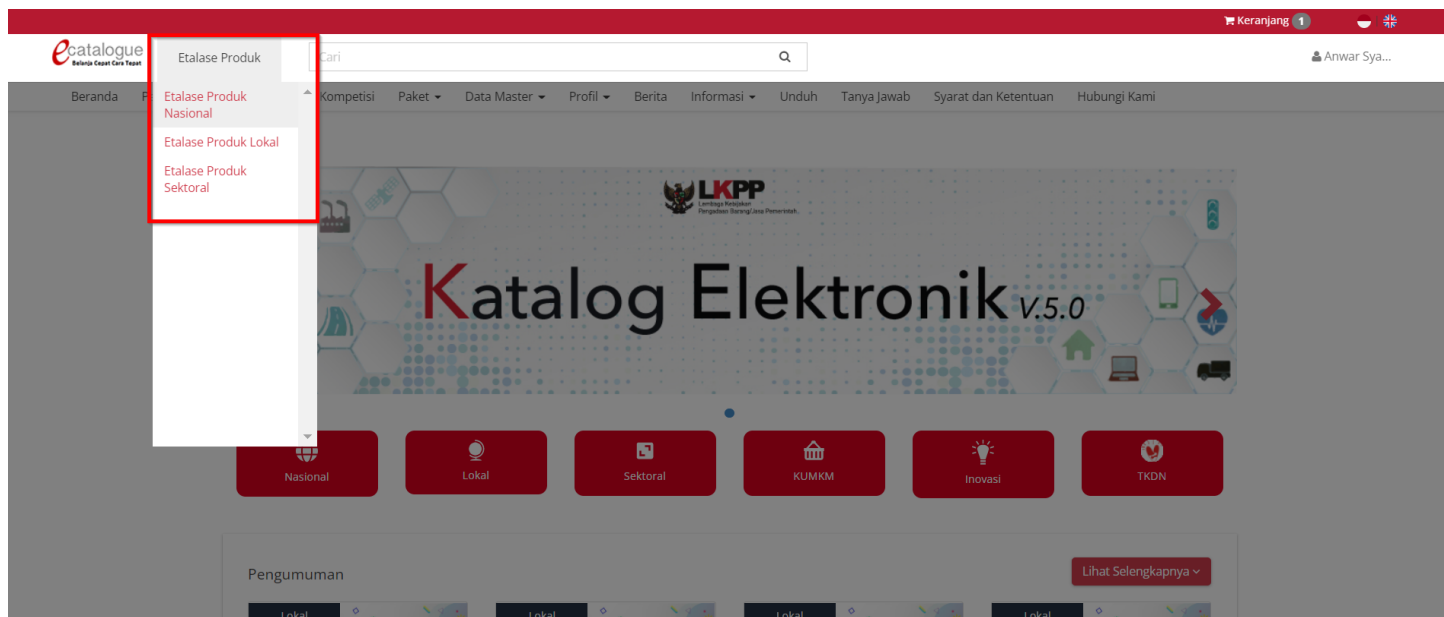

Gambar 5. Pilih Etalase dari Menu Etalase Produk

The image shows the header and main content area of the LKPP website. The banner at the top features the LKPP logo and the text 'Katalog Elektronik v.5.0'. Below the banner is a navigation bar with six red buttons: Nasional, Lokal, Sektoral, KUMKM, Inovasi, and TKDN. The main content area is titled 'Pengumuman' and contains a grid of four product announcements, each with a category label, title, product description, start/end dates, and a 'Detail' button.

Category	Title	Product Description	Start Date	End Date
Lokal	Makanan Sedap Bangka Belitung	Etalase Produk : Makanan dan Minuman Provinsi K...	Tanggal Mulai: 29 Juli 2022	Tanggal Akhir:
Lokal	Trial UAT	Etalase Produk: Hotmix Provinsi Jawa Barat	Tanggal Mulai: 14 Juli 2022	Tanggal Akhir: 31 Desember 2022
Sektoral	Pendaftaran Penyedia Atap Solar PVROOF UAT	Etalase Produk : Atap Solar PVROOF	Tanggal Mulai: 10 Juli 2022	Tanggal Akhir: 31 Desember 2022
Sektoral	Pendaftaran Penyedia Etalase Produk Rumah Tapak RI...	Etalase Produk : Rumah Tapak RISHA T-36	Tanggal Mulai: 14 Juli 2022	Tanggal Akhir:

Gambar 6. Pilih Etalase dari Halaman Beranda

2. Pilih kategori etalase sesuai dengan produk yang akan dipesan

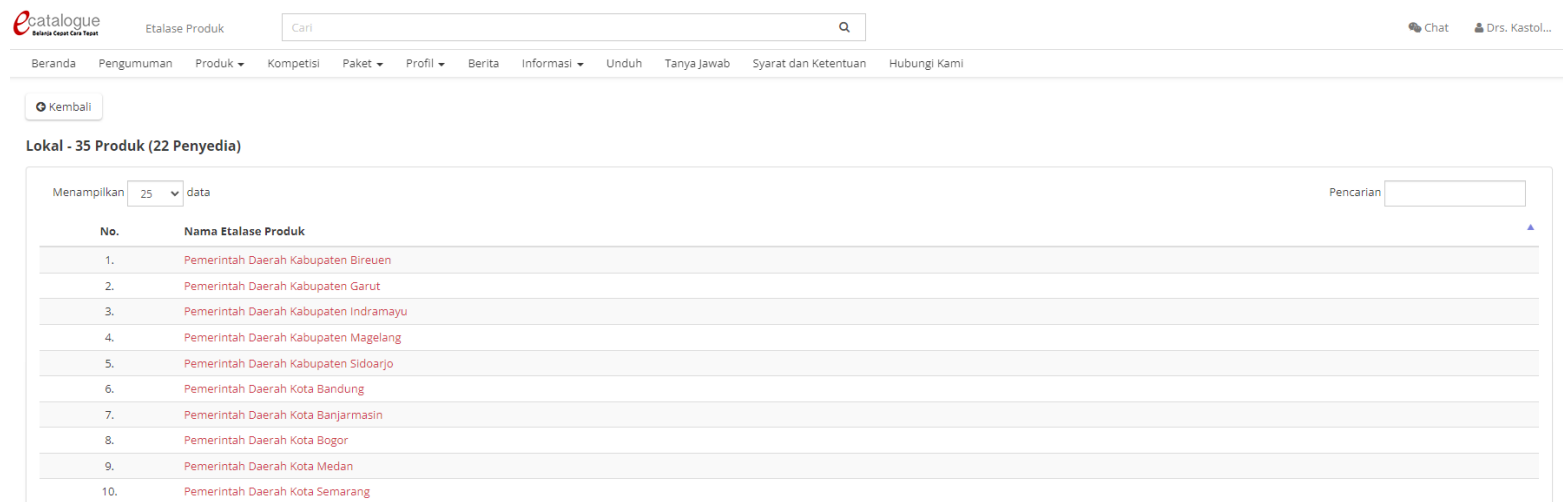

The screenshot shows the 'Etalase Produk' page on the 'eCatalogue' website. The page features a navigation menu at the top with items like 'Beranda', 'Pengumuman', 'Produk', 'Kompetisi', 'Paket', 'Profil', 'Berita', 'Informasi', 'Unduh', 'Tanya Jawab', 'Syarat dan Ketentuan', and 'Hubungi Kami'. A search bar is located at the top right. Below the navigation, there is a 'Kembali' button and a heading 'Lokal - 35 Produk (22 Penyedia)'. The main content area displays a table of suppliers with the following data:

No.	Nama Etalase Produk
1.	Pemerintah Daerah Kabupaten Bireuen
2.	Pemerintah Daerah Kabupaten Garut
3.	Pemerintah Daerah Kabupaten Indramayu
4.	Pemerintah Daerah Kabupaten Magelang
5.	Pemerintah Daerah Kabupaten Sidoarjo
6.	Pemerintah Daerah Kota Bandung
7.	Pemerintah Daerah Kota Banjarmasin
8.	Pemerintah Daerah Kota Bogor
9.	Pemerintah Daerah Kota Medan
10.	Pemerintah Daerah Kota Semarang

Gambar 7. Halaman Daftar Etalase Lokal

3. Filter produk sesuai kebutuhan, akan ditampilkan daftar produk sesuai dengan filter yang telah dilakukan. Produk yang dapat di *Pre Order* merupakan produk yang terdapat **label *Pre Order*** pada produknya.

Usaha Kecil Menengah (UKM)

Kategori

Semua Kategori

Makanan Box

Makanan Prasmanan

Snack Prasmanan

Nama Produk

Nama Produk

Jenis Produk

Pilih Semua

Kabupaten

Kabupaten Badung

Penyedia

Pilih Semua

Merek

Pilih Semua

TKDN

Pilih Semua

Harga

Lebih Minimum

Nasi goreng aceh

SINAR PANCA MEDIKA

TKDN(%): n/a

BMP: n/a

TKDN + BMP: n/a

Kabupaten Badung

IDR 25,000.00

[Beli](#)

Bandingkan

Nasi Goreng Sayur

SINAR PANCA MEDIKA

TKDN(%): n/a

BMP: n/a

TKDN + BMP: n/a

Kabupaten Badung

IDR 15,000.00

[Beli](#)

Bandingkan

kue tradisional

SINAR PANCA MEDIKA

TKDN(%): n/a

BMP: n/a

TKDN + BMP: n/a

Kabupaten Badung

IDR 30,000.00

[Beli](#)

Bandingkan

Makanan Box 1

PT JASUINDO TIGA PERKASA TBK

TKDN(%): n/a

BMP: n/a

TKDN + BMP: n/a

Kabupaten Badung

IDR 25,000.00

ⓘ Status daftar hitam penyedia aktif produk tidak dapat dibeli

Bandingkan

Gambar 8. Halaman Daftar Produk

4. Jika penyedia yang memiliki produk masuk dalam **daftar hitam**, maka produk tidak dapat diajukan Pre Order.

FILTER

Usaha Kecil Menengah (UKM)

Kategori

Semua Kategori

Makanan Box

Makanan Prasmanan

Snack Prasmanan

Nama Produk

Nama Produk

Jenis Produk

Pilih Semua

Kabupaten

Kabupaten Badung

Penyedia

Pilih Semua

Merek

Pilih Semua



TKDN

Pilih Semua

Harga

titian-c-katalogo.kno.co.id/katalogo/produk/detail/15713572?lang=id&type=regency...

No Produk (Z_A)

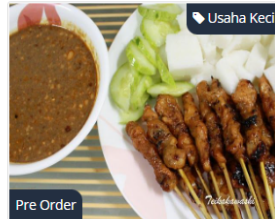
 <p>Pre Order</p> <p>kue tradisional</p> <p>SINAR PANCA MEDIKA</p> <p>TKDN(%) : n/a</p> <p>BMP : n/a</p> <p>TKDN + BMP : n/a</p> <p>Kabupaten Badung</p> <p>IDR 30,000.00</p> <p>Beli</p> <p><input type="checkbox"/> Bandingkan</p>	 <p>Pre Order</p> <p>Makanan Box 1</p> <p>PT JASUINDO TIGA PERKASA TBK</p> <p>TKDN(%) : n/a</p> <p>BMP : n/a</p> <p>TKDN + BMP : n/a</p> <p>Kabupaten Badung</p> <p>IDR 25,000.00</p> <p>Status daftar hitam penyedia aktif produk tidak dapat dibeli</p> <p><input type="checkbox"/> Bandingkan</p>	 <p>Pre Order</p> <p>Makanan Box Kabupaten Badung</p> <p>PT JASUINDO TIGA PERKASA TBK</p> <p>TKDN(%) : n/a</p> <p>BMP : n/a</p> <p>TKDN + BMP : n/a</p> <p>Kabupaten Badung</p> <p>IDR 25,000.00</p> <p>Status daftar hitam penyedia aktif produk tidak dapat dibeli</p> <p><input type="checkbox"/> Bandingkan</p>	 <p>Pre Order</p> <p>Nasi goreng aceh</p> <p>SINAR PANCA MEDIKA</p> <p>TKDN(%) : n/a</p> <p>BMP : n/a</p> <p>TKDN + BMP : n/a</p> <p>Kabupaten Badung</p> <p>IDR 25,000.00</p> <p>Beli</p> <p><input type="checkbox"/> Bandingkan</p>
---	---	--	--

Gambar 9. Halaman Daftar Produk - Beli

5. Klik **Beli** pada salah satu produk *Pre Order* yang akan diajukan *Pre Order*. Produk yang dapat di *Pre Order* merupakan produk yang terdapat label *Pre Order* pada produknya.

Usaha Kecil Menengah (UKM)

Kategori

Semua Kategori

Makanan Box

Makanan Prasmanan

Snack Prasmanan

Nama Produk

Nama Produk

Jenis Produk

Pilih Semua

Kabupaten

Kabupaten Badung

Penyedia

Pilih Semua

Merek





Pilih Semua

TKDN

Pilih Semua

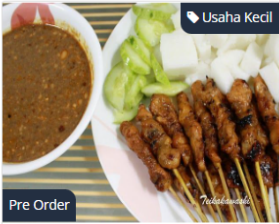
Harga

Lebih Minimalis

 <p>Nasi goreng aceh</p> <p>SINAR PANCA MEDIKA</p> <p>TKDN(%): n/a</p> <p>BMP: n/a</p> <p>TKDN + BMP: n/a</p> <p>Kabupaten Badung</p> <p>IDR 25,000.00</p> <p>Beli</p> <p><input type="checkbox"/> Bandingkan</p>	 <p>Nasi Goreng Sayur</p> <p>SINAR PANCA MEDIKA</p> <p>TKDN(%): n/a</p> <p>BMP: n/a</p> <p>TKDN + BMP: n/a</p> <p>Kabupaten Badung</p> <p>IDR 15,000.00</p> <p>Beli</p> <p><input type="checkbox"/> Bandingkan</p>	 <p>kue tradisional</p> <p>SINAR PANCA MEDIKA</p> <p>TKDN(%): n/a</p> <p>BMP: n/a</p> <p>TKDN + BMP: n/a</p> <p>Kabupaten Badung</p> <p>IDR 30,000.00</p> <p>Beli</p> <p><input type="checkbox"/> Bandingkan</p>	 <p>Makanan Box 1</p> <p>PT JASUINDO TIGA PERKASA TBK</p> <p>TKDN(%): n/a</p> <p>BMP: n/a</p> <p>TKDN + BMP: n/a</p> <p>Kabupaten Badung</p> <p>IDR 25,000.00</p> <p>Status daftar hitam penyedia aktif produk tidak dapat dibeli</p> <p><input type="checkbox"/> Bandingkan</p>
---	---	---	---

Gambar 10. Halaman Daftar Produk - Beli

6. PPK juga dapat melihat detail Produk dengan cara klik nama produk.

The screenshot displays a web interface for product selection. On the left, there is a sidebar with various filters:

- Kategori:** Semua Kategori, Alat Berat, Konstruksi dan Material Handling, Komputer dan Peralatan Kantor.
- Nama Produk:** karpet kantor
- Jenis Produk:** Pilih Semua
- Penyedia:** Pilih Semua
- Merek:** Pilih Semua
- TKDN:** Pilih Semua
- Label Produk:** Pilih Semua
- Harga:** Harga Minimum

On the right, two product cards are shown:

- Toyota Karpet Kantor:** PT. HIPERNET INDODATA, TKDN(%): n/a, BMP: n/a, TKDN + BMP: n/a, IDR 10,000.00. Includes a 'Pre Order' label and a 'Beli' button.
- Kursi Kantor:** PT. Honoris Industry, TKDN(%): n/a, BMP: n/a, TKDN + BMP: n/a, IDR 0.00. Includes a 'Beli' button.

Both cards also feature a 'Bandingkan' button.

Gambar 11. Tambah Ke Keranjang Belanja - Klik Detail Produk

7. Pada halaman detail produk, PPK dapat memasukkan produk kedalam keranjang dengan cara klik tombol **Pre Order**.

Home ▶ Komputer dan Peralatan Kantor ▶ Karpet Kantor



TOYOTA KARPET KANTOR

0115200001-PTM-002127464

PT. HIPERNET INDODATA

Katalog Nasional

Produk Tingkat Komponen Dalam Negeri (TKDN)

Rp 10.000,00

Stok Produk : Hubungi Penyedia

[Pre Order](#) [Hubungi Penyedia](#)



[Spesifikasi](#) [Riwayat Produk](#) [Lampiran](#) [Referensi Ongkos Kirim](#) [Laporkan](#) [Diskusi Produk](#) [Harga Reseller](#)

Nama Produk	Karpet Kantor
Masa Berlaku Produk	2022-12-31

Gambar 12. Tambah Ke Keranjang Belanja - Detail Produk

8. Isikan jumlah produk sesuai kebutuhan, lalu klik **Tambah**.

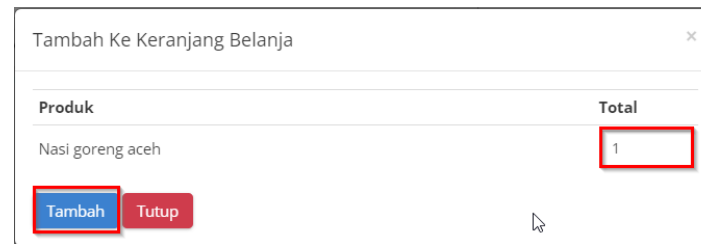

Produk	Total
Nasi goreng aceh	1

Tambah Tutup

Gambar 13. Halaman Tambah Ke Keranjang Belanja - Tambah Jumlah Produk

9. Produk yang ditambahkan akan masuk ke dalam keranjang belanja, tekan **Keranjang** pada pojok kanan atas untuk melihat keranjang belanja.

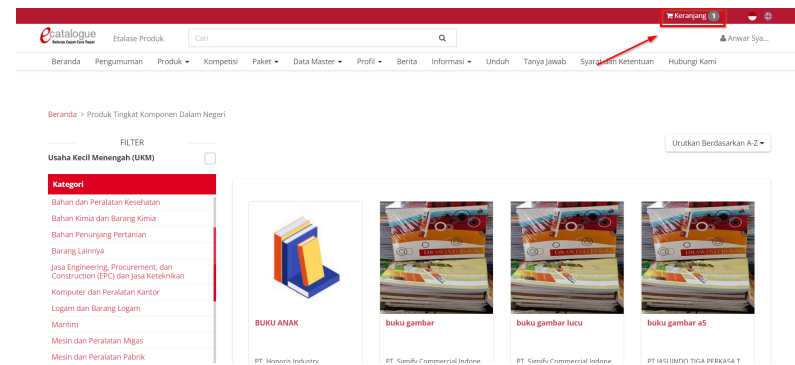

Gambar 14. Melihat Keranjang Belanja

Keranjang Belanja

> SINAR PANCA MEDIKA - Penyediaan Makanan dan Minuman Pemerintah Daerah Kabupaten Badung - Kabupaten Badung - IDR

> PT JASUINDO TIGA PERKASA TBK - Jasa Sewa - Kota Jakarta Selatan - IDR

> SINAR PANCA MEDIKA - Penyediaan Makanan dan Minuman Pemerintah Daerah Kabupaten Badung - Kabupaten Badung - IDR - Pre Order

	Nasi goreng aceh	Kuantitas	Harga Satuan	Total Harga	
		<input type="text" value="1"/>	<input type="text" value="Rp25,000.00"/>	<input type="text" value="Rp25,000.00"/>	

 Hapus Semua  Verifikasi Penyedia  Ajukan Pre Order

Total Keseluruhan: Rp **25,000**

> PT. Djembatan Dua - Fasilitas Kesehatan - IDR

> PT JASUINDO TIGA PERKASA TBK - Penyediaan Makanan dan Minuman Pemerintah Daerah Kabupaten Badung - Kabupaten Badung - IDR - Pre Order

Gambar 15. Halaman Keranjang Belanja

10. Jika terdapat produk dengan penyedia dalam status **daftar hitam aktif** pada keranjang belanja, maka produk tidak bisa di ajukan *Pre Order*.

Keranjang Belanja



> SINAR PANCA MEDIKA - Penyediaan Makanan dan Minuman Pemerintah Daerah Kabupaten Badung - Kabupaten Badung - IDR



> PT JASUINDO TIGA PERKASA TBK - Jasa Sewa - Kota Jakarta Selatan - IDR

> SINAR PANCA MEDIKA - Penyediaan Makanan dan Minuman Pemerintah Daerah Kabupaten Badung - Kabupaten Badung - IDR - Pre Order

> PT. Djembatan Dua - Fasilitas Kesehatan - IDR

> PT JASUINDO TIGA PERKASA TBK - Penyediaan Makanan dan Minuman Pemerintah Daerah Kabupaten Badung - Kabupaten Badung - IDR - Pre Order

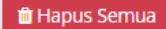
	Makanan Box Kabupaten Badung	Kuantitas	Harga Satuan	Total Harga	
 Status daftar hitam penyedia aktif produk tidak dapat dibeli	1	Rp25,000.00	Rp25,000.00		

Total Keseluruhan: Rp 25,000

Gambar 16. Halaman Keranjang Belanja - Barang Tidak dapat dibeli

4.3 Mengajukan *Pre Order* dari Keranjang

Mengajukan *Pre Order* kepada penyedia, apabila klik tombol **Ajukan *Pre Order*** maka pemesan akan mengajukan *Pre Order* produk kepada penyedia. Untuk mengajukan *Pre Order* dapat dilakukan sesuai langkah langkah berikut;

1. Buka halaman **keranjang** pada pojok kanan atas.

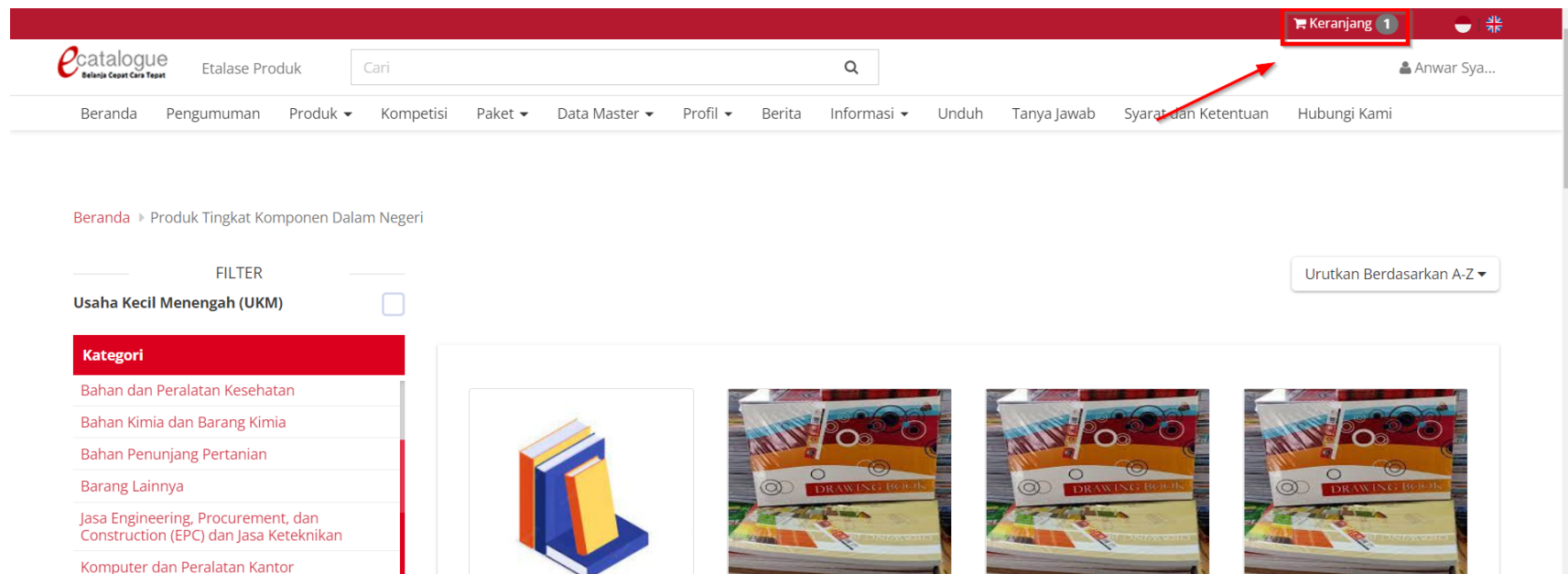

Gambar 17. Halaman Keranjang Belanja



2. Pilih salah satu produk yang akan diajukan Pre Order. Pada halaman keranjang belanja PPK dapat menambahkan kuantitas produk pada *field* kuantitas. Klik tombol  pada produk barang/jasa untuk menghapus produk barang/jasa atau pilih Hapus Semua untuk menghapus semua produk barang/jasa dalam Keranjang Belanja.



Keranjang Belanja

> SINAR PANCA MEDIKA - Penyediaan Makanan dan Minuman Pemerintah Daerah Kabupaten Badung - Kabupaten Badung - IDR

> PT JASUINDO TIGA PERKASA TBK - Jasa Sewa - Kota Jakarta Selatan - IDR

> SINAR PANCA MEDIKA - Penyediaan Makanan dan Minuman Pemerintah Daerah Kabupaten Badung - Kabupaten Badung - IDR - Pre Order

	Kuantitas	Harga Satuan	Total Harga	
 Nasi goreng aceh	<input type="text" value="1"/>	Rp25,000.00	Rp25,000.00	

 Hapus Semua
 Verifikasi Penyedia
 Ajukan Pre Order

Total Keseluruhan: Rp **25,000**

> PT. Djembatan Dua - Fasilitas Kesehatan - IDR

> PT JASUINDO TIGA PERKASA TBK - Penyediaan Makanan dan Minuman Pemerintah Daerah Kabupaten Badung - Kabupaten Badung - IDR - Pre Order

Gambar 18. Halaman Keranjang Belanja - Produk

3. Klik **Ajukan Pre Order**

Keranjang Belanja

> SINAR PANCA MEDIKA - Penyediaan Makanan dan Minuman Pemerintah Daerah Kabupaten Badung - Kabupaten Badung - IDR

> PT JASUINDO TIGA PERKASA TBK - Jasa Sewa - Kota Jakarta Selatan - IDR

> SINAR PANCA MEDIKA - Penyediaan Makanan dan Minuman Pemerintah Daerah Kabupaten Badung - Kabupaten Badung - IDR - Pre Order

	Nasi goreng aceh	Kuantitas	Harga Satuan	Total Harga	
		<input type="text" value="1"/>	<input type="text" value="Rp25,000.00"/>	<input type="text" value="Rp25,000.00"/>	

 Hapus Semua  Verifikasi Penyedia  **Ajukan Pre Order** Total Keseluruhan: Rp **25,000**

> PT. Djembatan Dua - Fasilitas Kesehatan - IDR

> PT JASUINDO TIGA PERKASA TBK - Penyediaan Makanan dan Minuman Pemerintah Daerah Kabupaten Badung - Kabupaten Badung - IDR - Pre Order

Gambar 19. Halaman Keranjang Belanja - Buat Paket

4. Apabila Penyedia **Aktif Daftar Hitam**, maka tidak dapat mengajukan Pre Order.

Keranjang Belanja





> SINAR PANCA MEDIKA - Penyediaan Makanan dan Minuman Pemerintah Daerah Kabupaten Badung - Kabupaten Badung - IDR



> PT JASUINDO TIGA PERKASA TBK - Jasa Sewa - Kota Jakarta Selatan - IDR

> SINAR PANCA MEDIKA - Penyediaan Makanan dan Minuman Pemerintah Daerah Kabupaten Badung - Kabupaten Badung - IDR - Pre Order

> PT. Djembatan Dua - Fasilitas Kesehatan - IDR

> PT JASUINDO TIGA PERKASA TBK - Penyediaan Makanan dan Minuman Pemerintah Daerah Kabupaten Badung - Kabupaten Badung - IDR - Pre Order

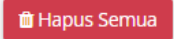
	Makanan Box Kabupaten Badung	Kuantitas	Harga Satuan	Total Harga	
	<p>! Status daftar hitam penyedia aktif produk tidak dapat dibeli</p>	1	Rp25,000.00	Rp25,000.00	

Total Keseluruhan: Rp **25,000**

Gambar 20. Halaman Keranjang Belanja - Buat Paket - Penyedia Aktif Daftar Hitam

5. Akan muncul halaman Form Persetujuan, kemudian centang **checkbox Telah Memeriksa**.

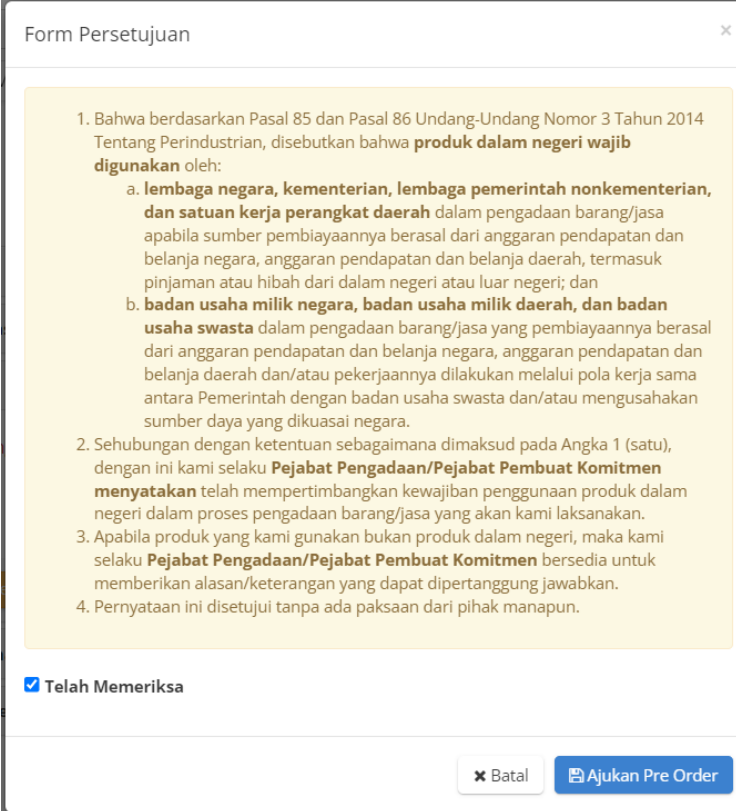

Form Persetujuan

1. Bahwa berdasarkan Pasal 85 dan Pasal 86 Undang-Undang Nomor 3 Tahun 2014 Tentang Perindustrian, disebutkan bahwa **produk dalam negeri wajib digunakan** oleh:
 - a. **lembaga negara, kementerian, lembaga pemerintah nonkementerian, dan satuan kerja perangkat daerah** dalam pengadaan barang/jasa apabila sumber pembiayaannya berasal dari anggaran pendapatan dan belanja negara, anggaran pendapatan dan belanja daerah, termasuk pinjaman atau hibah dari dalam negeri atau luar negeri; dan
 - b. **badan usaha milik negara, badan usaha milik daerah, dan badan usaha swasta** dalam pengadaan barang/jasa yang pembiayaannya berasal dari anggaran pendapatan dan belanja negara, anggaran pendapatan dan belanja daerah dan/atau pekerjaannya dilakukan melalui pola kerja sama antara Pemerintah dengan badan usaha swasta dan/atau mengusahakan sumber daya yang dikuasai negara.
2. Sehubungan dengan ketentuan sebagaimana dimaksud pada Angka 1 (satu), dengan ini kami selaku **Pejabat Pengadaan/Pejabat Pembuat Komitmen menyatakan** telah mempertimbangkan kewajiban penggunaan produk dalam negeri dalam proses pengadaan barang/jasa yang akan kami laksanakan.
3. Apabila produk yang kami gunakan bukan produk dalam negeri, maka kami selaku **Pejabat Pengadaan/Pejabat Pembuat Komitmen** bersedia untuk memberikan alasan/keterangan yang dapat dipertanggung jawabkan.
4. Pernyataan ini disetujui tanpa ada paksaan dari pihak manapun.

Telah Memeriksa

Gambar 21. Halaman Form Persetujuan

6. Klik *Ajukan Pre Order*

Form Persetujuan

1. Bahwa berdasarkan Pasal 85 dan Pasal 86 Undang-Undang Nomor 3 Tahun 2014 Tentang Perindustrian, disebutkan bahwa **produk dalam negeri wajib digunakan** oleh:

- lembaga negara, kementerian, lembaga pemerintah nonkementerian, dan satuan kerja perangkat daerah** dalam pengadaan barang/jasa apabila sumber pembiayaannya berasal dari anggaran pendapatan dan belanja negara, anggaran pendapatan dan belanja daerah, termasuk pinjaman atau hibah dari dalam negeri atau luar negeri; dan
- badan usaha milik negara, badan usaha milik daerah, dan badan usaha swasta** dalam pengadaan barang/jasa yang pembiayaannya berasal dari anggaran pendapatan dan belanja negara, anggaran pendapatan dan belanja daerah dan/atau pekerjaannya dilakukan melalui pola kerja sama antara Pemerintah dengan badan usaha swasta dan/atau mengusahakan sumber daya yang dikuasai negara.

2. Sehubungan dengan ketentuan sebagaimana dimaksud pada Angka 1 (satu), dengan ini kami selaku **Pejabat Pengadaan/Pejabat Pembuat Komitmen menyatakan** telah mempertimbangkan kewajiban penggunaan produk dalam negeri dalam proses pengadaan barang/jasa yang akan kami laksanakan.

3. Apabila produk yang kami gunakan bukan produk dalam negeri, maka kami selaku **Pejabat Pengadaan/Pejabat Pembuat Komitmen** bersedia untuk memberikan alasan/keterangan yang dapat dipertanggung jawabkan.

4. Pernyataan ini disetujui tanpa ada paksaan dari pihak manapun.

Telah Memeriksa

Gambar 22. Halaman Form Persetujuan - Simpan

7. Pengajuan *Pre Order* berhasil disimpan dan menunggu persetujuan dari penyedia.

 Etalase Produk Rr. Ajeng K...

[Beranda](#) [Pengumuman](#) [Produk](#) [Kompetisi](#) [Paket](#) [Data Master](#) [Profil](#) [Berita](#) [Informasi](#) [Unduh](#) [Tanya Jawab](#) [Syarat dan Ketentuan](#) [Hubungi Kami](#)

[Beranda](#) > [Daftar Pre Order](#)

Etalase Produk

Pilih Semua

Penyedia

Pilih Semua

Tanggal Pengajuan

Status

Pilih Semua

Daftar Pre Order

No.	Pemesan	Nama Etalase Produk	Nama Penyedia	Tanggal Pengajuan	Batas Akhir Konfirmasi	Negosiasi	Total Harga	Status	Aksi
1.	Rr. Ajeng Kusharyeni Pratiwi	Penyediaan Makanan dan Minuman Pemerintah Daerah Kabupaten Badung	SINAR PANCA MEDIKA	6 Oktober 2022	11 Oktober 2022	Tidak	Rp 25.000,00	MENUNGGU PERSETUJUAN	Aksi
2.	Rr. Ajeng Kusharyeni Pratiwi	Penyediaan Makanan dan Minuman Pemerintah Daerah Kabupaten Badung	SINAR PANCA MEDIKA	6 Oktober 2022	11 Oktober 2022	Tidak	Rp 300.000,00	DITERIMA	Aksi
3.	Rr. Ajeng Kusharyeni Pratiwi	Penyediaan Makanan dan Minuman Pemerintah Daerah Kabupaten Badung	SINAR PANCA MEDIKA	5 Oktober 2022	10 Oktober 2022	Tidak	Rp 150.000,00	DITERIMA (Paket Dibuat)	Aksi

Gambar 23. Daftar *Pre Order* Menunggu Persetujuan

4.4 Membatalkan Pengajuan *Pre Order*

PPK dapat membatalkan pengajuan *Pre Order* selama status *Pre Order* masih **Menunggu Persetujuan**. Berikut langkah langkah untuk membatalkan pengajuan *Pre Order*;

1. Pilih Menu **Paket**, Pilih Sub Menu ***Pre Order***.

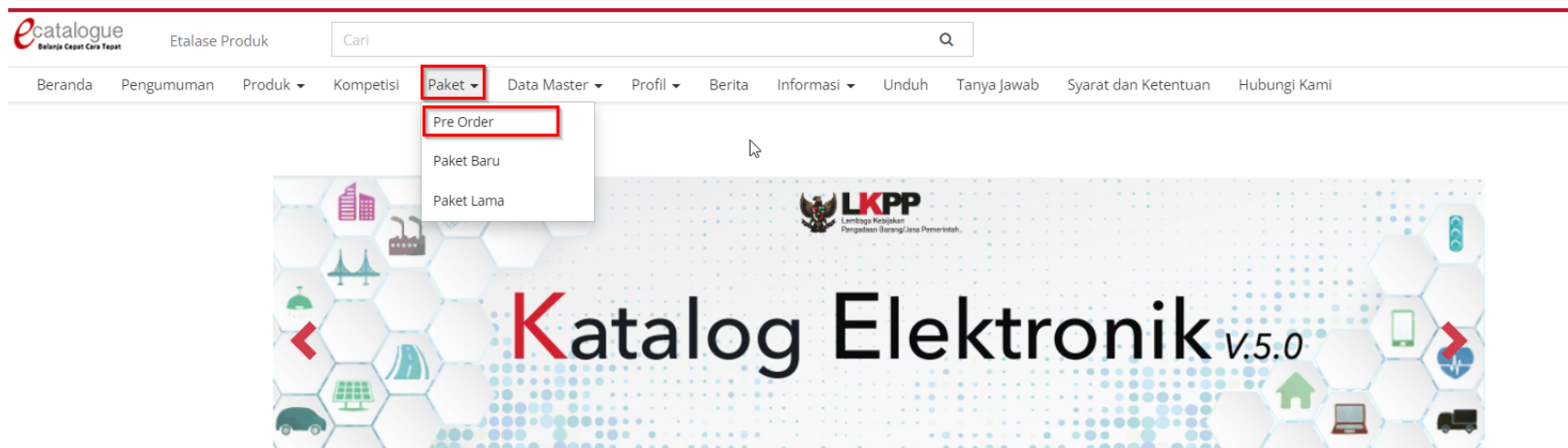

Gambar 24. Paket - Paket - *Pre Order*

2. Pilih Pengajuan *Pre Order* yang berstatus **Menunggu Persetujuan**, Kemudian Klik **Aksi - Batalkan Pre Order**.

11.	Rr. Ajeng Kusharyeni Pratiwi	Penyediaan Makanan dan Minuman Pemerintah Daerah Kabupaten Badung	PT JASUINDO TIGA PERKASA TBK	5 Oktober 2022	10 Oktober 2022	Tidak	Rp 25.000,00	MENUNGGU PERSETUJUAN	Aksi
12.	Rr. Ajeng Kusharyeni Pratiwi	Penyediaan Makanan dan Minuman Pemerintah Daerah Kabupaten Badung	SINAR PANCA MEDIKA	5 Oktober 2022	10 Oktober 2022	Tidak	Rp 15.000,00	Detail	Batalan Pre Order
13.	Rr. Ajeng Kusharyeni Pratiwi	Penyediaan Makanan dan Minuman Pemerintah Daerah Kabupaten Badung	SINAR PANCA MEDIKA	5 Oktober 2022	10 Oktober 2022	Tidak	Rp 15.000,00	(Paket Dibuat)	Aksi

Gambar 25. Daftar *Pre Order*

3. Pada halaman batalkan *Pre Order* isi bagian catatan kemudian klik tombol **Batalan**.

Batalan Pre Order ×

Alasan

Tidak Jadi Mengajukan Pre Order

* Wajib Diisi

Tutup
Batalan

Gambar 26. Batalkan *Pre Order*

4.5 Melakukan Buat Paket

Jika klik tombol buat paket maka pengajuan *Pre Order* akan diproses lebih lanjut. Untuk memulai buat paket, ikuti langkah sebagai berikut:

1. Pilih Menu **Paket**, Pilih Sub Menu **Pre Order**.

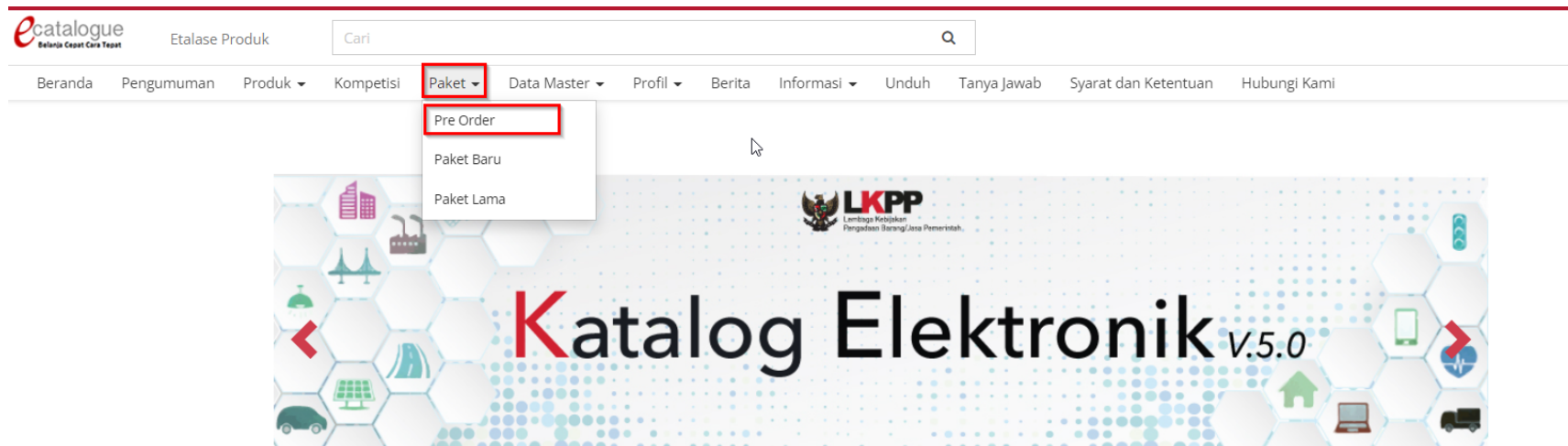

Gambar 27. Paket - Paket *Pre Order*

2. Pilih Pengajuan *Pre Order* yang berstatus **Diterima**, Kemudian Klik **Aksi-Detail**.

Daftar Pre Order

No.	Pemesan	Nama Etalase Produk	Nama Penyedia	Tanggal Pengajuan	Batas Akhir Konfirmasi	Negosiasi	Total Harga	Status	Aksi
1.	Rr. Ajeng Kusharyeni Pratiwi	Penyediaan Makanan dan Minuman Pemerintah Daerah Kabupaten Badung	SINAR PANCA MEDIKA	6 Oktober 2022	11 Oktober 2022	Tidak	Rp 25.000,00	MENUNGGU PERSETUJUAN	Aksi
2.	Rr. Ajeng Kusharyeni Pratiwi	Penyediaan Makanan dan Minuman Pemerintah Daerah Kabupaten Badung	SINAR PANCA MEDIKA	6 Oktober 2022	11 Oktober 2022	Tidak	Rp 25.000,00	DITERIMA	Aksi
3.	Rr. Ajeng Kusharyeni Pratiwi	Penyediaan Makanan dan Minuman Pemerintah Daerah Kabupaten Badung	SINAR PANCA MEDIKA	6 Oktober 2022	11 Oktober 2022	Tidak	Rp 300.000,00	DITERIMA	Aksi
4.	Rr. Ajeng Kusharyeni Pratiwi	Penyediaan Makanan dan Minuman Pemerintah Daerah Kabupaten Badung	SINAR PANCA MEDIKA	5 Oktober 2022	10 Oktober 2022	Tidak	Rp 150.000,00	DITERIMA (Paket Dibuat)	Aksi
5.	Rr. Ajeng Kusharyeni Pratiwi	Penyediaan Makanan dan Minuman Pemerintah Daerah Kabupaten Badung	SINAR PANCA MEDIKA	5 Oktober 2022	10 Oktober 2022	Tidak	Rp 75.000,00	DITOLAK	Aksi

Gambar 28. Daftar Pre Order

3. Klik tombol **Buat Paket**.

[Beranda](#) ▶ [Daftar Pre Order](#) ▶ [Detail Pre Order](#)



Informasi Status	
Status	DITERIMA
Alasan Diterima	terima
Posisi	PPK

Gambar 29. Memproses Paket - Penyedia Aktif Daftar Hitam

4. Apabila penyedia berstatus **daftar hitam** maka buat paket tidak dapat dilakukan.

[Beranda](#) > [Daftar Pre Order](#) > [Detail Pre Order](#)

[Kembali](#)

Status daftar hitam penyedia aktif, Anda tidak dapat melanjutkan proses Pemesanan Pre Order.

Informasi Status

Status

DITERIMA

Alasan Diterima

test

Posisi

PPK

Gambar 30. Membuat Paket - Penyedia Aktif Daftar Hitam

5. Muncul halaman persetujuan, ceklis pada bagian **telah memeriksa** kemudian isi bagian catatan, klik tombol **Simpan**.

Form Persetujuan

1. Bahwa berdasarkan Pasal 85 dan Pasal 86 Undang-Undang Nomor 3 Tahun 2014 Tentang Perindustrian, disebutkan bahwa **produk dalam negeri wajib digunakan** oleh:

- a. **lembaga negara, kementerian, lembaga pemerintah nonkementerian, dan satuan kerja perangkat daerah** dalam pengadaan barang/jasa apabila sumber pembiayaannya berasal dari anggaran pendapatan dan belanja negara, anggaran pendapatan dan belanja daerah, termasuk pinjaman atau hibah dari dalam negeri atau luar negeri; dan
- b. **badan usaha milik negara, badan usaha milik daerah, dan badan usaha swasta** dalam pengadaan barang/jasa yang pembiayaannya berasal dari anggaran pendapatan dan belanja negara, anggaran pendapatan dan belanja daerah dan/atau pekerjaannya dilakukan melalui pola kerja sama antara Pemerintah dengan badan usaha swasta dan/atau mengusahakan sumber daya yang dikuasai negara.

2. Sehubungan dengan ketentuan sebagaimana dimaksud pada Angka 1 (satu), dengan ini kami selaku **Pejabat Pengadaan/Pejabat Pembuat Komitmen menyatakan** telah mempertimbangkan kewajiban penggunaan produk dalam negeri dalam proses pengadaan barang/jasa yang akan kami laksanakan.

3. Apabila produk yang kami gunakan bukan produk dalam negeri, maka kami selaku **Pejabat Pengadaan/Pejabat Pembuat Komitmen** bersedia untuk memberikan alasan/keterangan yang dapat dipertanggung jawabkan.

4. Pernyataan ini disetujui tanpa ada paksaan dari pihak manapun.

Telah Memeriksa

Catatan

Ya Saya Menyetujui

Gambar 31. Membuat Paket - Form Persetujuan

6. Cari RUP sesuai kebutuhan

Cari RUP dapat dilakukan berdasarkan Nomor dan Nama RUP. Pastikan RUP di sirup.lkpp.go.id metode pemilihannya adalah e-Purchasing dan sudah diumumkan. Apabila Nomor dan Nama RUP tidak muncul, perlu dipilih Tahun Anggaran terlebih dahulu.

Beranda > Keranjang Belanja > Buat Paket

Buat Paket - SINAR PANCA MEDIKA

1 Pilih RUP — 2 Informasi K/L/PD — 3 Data PPK/Pembeli — 4 Daftar Produk

Pilih RUP

Nomor	RUP	Tahun Anggaran	Jenis Anggaran	Instansi	Satuan Kerja	Pagu Anggaran
<input type="text" value="Nomor"/>	<input type="text" value="Nama"/>	<input type="text" value="Silahkan Pilih"/>				
No data found						
Menampilkan 1 sampai 0 dari 0 data						

Gambar 32. Buat Paket - Form RUP

Penarikan Data RUP

Apabila RUP tidak tampil saat melakukan pencarian RUP, pengguna Pejabat Pengadaan dapat melakukan penarikan mandiri melalui fitur RUP dengan mengikuti langkah-langkah berikut:

Updated 31 Oktober 2022

a. Untuk menarik data RUP terpilih klik menu **Data master**, lalu pilih menu **RUP**.

Beranda Pengumuman Produk ▾ Kompetisi Paket ▾ Data Master ▾ Profil ▾ Berita Monev Unduh Tanya Jawab Syarat dan Ketentuan Hubungi Kami

RUP

Beranda > Keranjang Belanja > Buat Paket

Buat Paket - SINAR PANCA MEDIKA

1 Pilih RUP — 2 Informasi K/L/PD — 3 Data PPK/Pembeli — 4 Daftar Produk

Pilih RUP

Nomor	RUP	Tahun Anggaran	Jenis Anggaran	Instansi	Satuan Kerja	Pagu Anggaran
<input type="text" value="Nomor"/>	<input type="text" value="Nama"/>	<input type="text" value="Silahkan Pilih"/>				
No data found						

Menampilkan 1 sampai 0 dari 0 data

Sebelumnya Berikutnya

Gambar 33. Halaman Menu Data Master

b. Selanjutnya klik tombol **Tarik Data RUP Terpilih** untuk mencari dan menyimpan ID RUP.

The screenshot shows a web interface for retrieving RUP data. On the left, there is a search form with three input fields: 'Cari', 'Tanggal Auditupdate', and 'Urutkan Berdasarkan' (set to 'Terbaru'). A red 'Cari' button is below these fields. To the right, a red button labeled 'Tarik Data RUP Terpilih' is highlighted. The main content area is a table with the following structure:

No.	ID RUP	Nama	Tanggal Auditupdate
Tidak ada Data untuk ditampilkan			

At the bottom right of the table area, there are pagination controls showing 'Menampilkan 25 data' and navigation buttons.

Gambar 34. Halaman Tarik Data RUP Terpilih

c. Sebelum melakukan penarikan data RUP terpilih, pastikan RUP yang akan dicari sudah diumumkan di sirup.lkpp.go.id dan menggunakan metode pemilihan *e-Purchasing*.

- d. Selanjutnya masukkan ID RUP pada *field* ID RUP, kemudian klik tombol **Cari dan Simpan**. ID RUP yang dicari akan ditampilkan beserta dengan detail ID RUP tersebut.

Cari RUP ×

Banyak RUP

ID RUP*

Cari Dan Simpan

Pisahkan Id RUP dengan Koma (,) tanpa Spasi. Contoh: 22262069,22262069

RUP

ID RUP	Nama	Tanggal RUP	Keterangan
30053070	Pengadaan Meubelair Gedung Kantor Lembaga Layanan Pendidikan Tinggi Wilayah XIII	2021-11-26 21:10:27.0	Berhasil Disimpan

✕ Tutup

Gambar 35. Halaman Cari RUP

7. Pilih RUP

1 Pilih RUP — 2 Informasi K/L/PD — 3 Data PPK/Pembeli — 4 Daftar Produk

Pilih RUP

Nomor	RUP	Tahun Anggaran	Jenis Anggaran	Instansi	Satuan Kerja	Pagu Anggaran	
<input type="text" value="30069813"/>	<input type="text" value="Nama"/>	<input type="text" value="2022"/>					
30069813	Pengadaan Jasa Langganan Internet 500 mbps (Jalur 2)	2022	KEMENTERIAN	Kementerian Pendidikan dan Kebudayaan	UNIVERSITAS SILIWANGI	360.000.000	<input type="button" value="Pilih"/>

Menampilkan 1 sampai 1 dari 1 data

Gambar 36. Buat Paket - Pilih RUP

8. Klik Berikutnya

Buat Paket - PT. Signify Commercial Indonesia

1 Pilih RUP — 2 Informasi K/L/PD — 3 Data PPK/Pembeli — 4 Daftar Produk

Pilih RUP

Nomor	RUP	Tahun Anggaran	Jenis Anggaran	Instansi	Satuan Kerja	Pagu Anggaran	
<input type="text" value="30069813"/>	<input type="text" value="Internet"/>	<input type="text" value="2022"/>					
30069813	Pengadaan Jasa Langganan Internet 500 mbps (jalur 2)	2022	KEMENTERIAN	Kementerian Pendidikan dan Kebudayaan	UNIVERSITAS SILIWANGI	360.000.000	<input type="button" value="Pilih"/>

Menampilkan 1 sampai 1 dari 1 data

[Sebelumnya](#)

[Berikutnya](#)

Gambar 37. Buat Paket - Berikutnya

9. Lengkapi Informasi K/L/PD

PPK mengisi form NPWP, sumber dana, kode anggaran, alamat satuan kerja, dan alamat pengiriman, sedangkan form Nama Paket, Tahun Anggaran, Jenis Instansi, Instansi, dan Nama Satuan Kerja otomatis terisi dari informasi RUP.

Informasi K/L/PD

ID RUP	30069813
Komoditas	Makanan dan Minuman Provinsi Maluku Utara
Nama Paket	Pengadaan Jasa Langganan Internet 500 mbps (Jalur 2)
Tahun Anggaran	2022
Jenis Instansi	KEMENTERIAN
Instansi	Kementerian Pendidikan dan Kebudayaan
Nama Satuan Kerja	Pengadaan Jasa Langganan Internet 500 mbps (Jalur 2)
NPWP Satuan Kerja*	

Gambar 38. Buat Paket - Form Informasi K/L/PD yang Otomatis Terisi

Alamat Satuan Kerja

Provinsi*

Kabupaten/Kota*

Alamat Lengkap*

Gambar 39. Buat Paket - Form Informasi K/L/PD - Alamat Satuan Kerja

Alamat Pengiriman

Gunakan Alamat Satuan Kerja

Provinsi*

Kabupaten/Kota*

Alamat Lengkap*

Gambar 40. Buat Paket - Form Informasi K/L/PD - Alamat Pengiriman

The image shows a form with two main sections: 'Sumber Dana' and 'Kode Anggaran'. The 'Sumber Dana' section contains a dropdown menu with the text 'Select...' and a downward arrow. The 'Kode Anggaran' section is an empty text input field. Below these fields is a red button labeled 'Tambah Sumber Dana'.

Gambar 41. Buat Paket - Form Informasi K/L/PD - Sumber Dana

10. Klik Berikutnya

The image shows the 'Berikutnya' step of the form. It is divided into two main sections: 'Alamat Satuan Kerja' and 'Alamat Pengiriman'.
Under 'Alamat Satuan Kerja', there are three fields: 'Provinsi*' (Sumatera Utara), 'Kabupaten/Kota*' (Provinsi Sumatera Utara), and 'Alamat Lengkap*' (Jln. Pelita Cipatuguran Kel.Palabuhan Ratu 43364 Palabuhan Ratu-Kab. Sukabumi).
Under 'Alamat Pengiriman', there is a checked checkbox 'Gunakan Alamat Satuan Kerja'. Below it are three fields: 'Provinsi' (Sumatera Utara), 'Kabupaten/Kota' (Provinsi Sumatera Utara), and 'Alamat Lengkap' (Jln. Pelita Cipatuguran Kel.Palabuhan Ratu 43364 Palabuhan Ratu-Kab. Sukabumi).
At the bottom, there are two buttons: 'Sebelumnya' and 'Berikutnya'.

Gambar 42. Buat Paket - Form Informasi K/L/PD - Berikutnya

11. Lengkapi form **Data PPK/ Pembeli**

Nama pemesan akan secara otomatis terisi berdasarkan informasi profil. Isikan semua field yang tersedia (**Jabatan, NIP, Email, dan No. Telp** harus **diisi**, sedangkan **No. Sertifikat PBJ** bersifat **opsional**).

Buat Paket - PT. HIPERNET INDODATA

1 Pilih RUP — 2 Informasi K/L/PD — **3 Data PPK/Pembeli** — 4 Daftar Produk

Informasi Pembeli

Informasi Pembeli*	DIAN ISKANDAR, S.KM
Jabatan*	Jabatan
NIP*	197606242006041009
Email*	dieniskan76@gmail.com
No. Telp*	081573239213
No. Sertifikat PBJ	081590915008379

SebelumnyaBerikutnya

Gambar 43. Buat Paket - Informasi Pemesan

12. Klik **Berikutnya**

Buat Paket - PT. HIPERNET INDODATA

1 Pilih RUP — 2 Informasi K/L/PD — **3 Data PPK/Pembeli** — 4 Daftar Produk

Informasi Pembeli

Informasi Pembeli*	DIAN ISKANDAR, S.KM
Jabatan*	jabatan
NIP*	197606242006041009
Email*	dieniskan76@gmail.com
No. Telp*	081573239213
No. Sertifikat PBJ	081590915008379

[Sebelumnya](#) [Berikutnya](#)

Gambar 44. Buat Paket - Informasi Pemesan

13. Lengkapi form Daftar Produk, PPK dapat mengisi Referensi Ongkos Kirim dan Catatan Produk (apabila ada). Pada halaman ini field kuantitas tidak dapat diubah dikarenakan kuantitas yang diproses merupakan kuantitas yang diterima oleh penyedia.

Daftar Produk

	Bubble Wrap	Kuantitas	Kurs	Referensi Ongkos Kirim	Harga Satuan	Total Harga
		200	IDR	1000000	1000000	201000000
Catatan Produk						
Untuk Mengamankan Pengiriman						
						Total Keseluruhan: Rp 201.000.000,00

Gambar 49. Buat Paket - Form Daftar Produk

14. Klik Proses

Klik tombol **Proses** maka paket akan ditampilkan di daftar paket dengan status **Memproses Paket**.

Daftar Produk

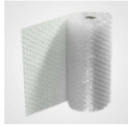
	Bubble Wrap	Kuantitas	Kurs	Referensi Ongkos Kirim	Harga Satuan	Total Harga
		200	IDR	1000000	1000000	201000000
Catatan Produk						
Untuk Mengamankan Pengiriman						
						Total Keseluruhan: Rp 201.000.000,00

Sebelumnya

Draft

Proses

Gambar 50. Buat Paket - Form Daftar Produk - Proses

15. Ketika berhasil memproses paket, paket akan masuk **Daftar Paket** pada menu **Paket Baru**

Daftar Paket

Tampilkan BPMN

Nomor	Paket	Satuan Kerja	Instansi	Nama Penyedia	Tanggal Buat	Posisi	Jenis Paket	Negosiasi	Total Produk	Total Harga	Status	Lacak Status
	<input type="text" value="Paket"/>	<input type="text" value="Satuan Kerja"/>	<input type="text" value="Instansi"/>	<input type="text" value="Nama Penye"/>	<input type="text"/>	<input type="text"/>	<input type="text"/>	<input type="text"/>				
1.	EKN-P2210-273681 Pengadaan Kursi Kerja Staf	LEMBAGA LAYANAN PENDIDIKAN TINGGI XV KUPANG	Kementerian Pendidikan dan Kebudayaan	SINAR PANCA MEDIKA	06 October 2022	pejabat pengadaan	Purchasing	Tidak	1	Rp 125.000,00	Memproses paket	
2.	EKN-P2210-273679 Pengadaan Meubelair Gedung Kantor Lembaga Layanan Pendidikan Tinggi Wilayah XIII	LEMBAGA LAYANAN PENDIDIKAN TINGGI WILAYAH XIII BANDA ACEH	Kementerian Pendidikan dan Kebudayaan	SINAR PANCA MEDIKA	05 October 2022	ppk	Purchasing	Tidak	1	Rp 150.000,00	Paket selesai	

Gambar 51. Paket - Daftar Paket Baru

16. Setelah ini bisa dilanjutkan ke proses **e-purchasing**.

4.6 Detail Paket

Untuk melihat detail dari informasi paket, ikuti langkah - langkah berikut;

1. Pilih menu **Paket** lalu pilih **Pre Order**.

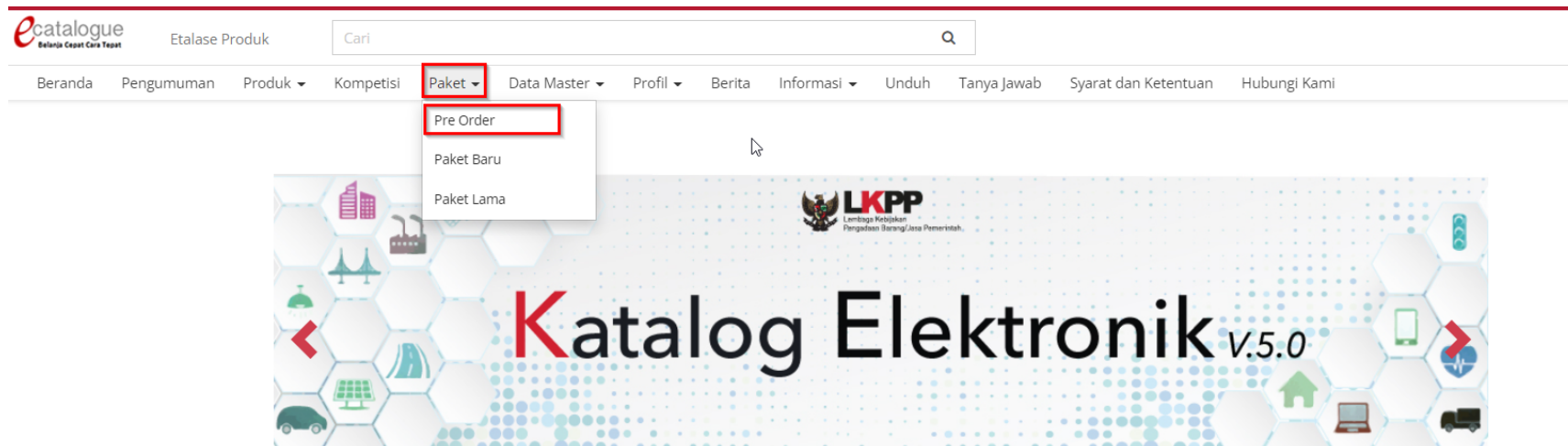

Gambar 52. Halaman Beranda - Klik Paket Baru

2. Pada halaman Daftar *Pre Order*, klik **Aksi - Lihat Paket** pada pengajuan *Pre Order* yang ingin dilihat detail paketnya.

Daftar Pre Order

No.	Pemesan	Nama Etalase Produk	Nama Penyedia	Tanggal Pengajuan	Batas Akhir Konfirmasi	Negosiasi	Total Harga	Status	
1.	Rr. Ajeng Kusharyeni Pratiwi	Penyediaan Makanan dan Minuman Pemerintah Daerah Kabupaten Badung	SINAR PANCA MEDIKA	6 Oktober 2022	11 Oktober 2022	Tidak	Rp 25.000,00	MENUNGGU PERSETUJUAN	Aksi
2.	Rr. Ajeng Kusharyeni Pratiwi	Penyediaan Makanan dan Minuman Pemerintah Daerah Kabupaten Badung	SINAR PANCA MEDIKA	6 Oktober 2022	11 Oktober 2022	Tidak	Rp 25.000,00	DITERIMA (Paket Dibuat)	Aksi
3.	Rr. Ajeng Kusharyeni Pratiwi	Penyediaan Makanan dan Minuman Pemerintah Daerah Kabupaten Badung	SINAR PANCA MEDIKA	6 Oktober 2022	11 Oktober 2022	Tidak	Rp 300.000,00	Detail	Lihat Paket
4.	Rr. Ajeng Kusharyeni Pratiwi	Penyediaan Makanan dan Minuman Pemerintah Daerah Kabupaten Badung	SINAR PANCA MEDIKA	5 Oktober 2022	10 Oktober 2022	Tidak	Rp 150.000,00	DITERIMA (Paket Dibuat)	Aksi

Gambar 53. Daftar Paket

3. Pada halaman detail paket ini PPK dapat mengetahui informasi detail paket seperti:

[Beranda](#) › [Daftar Paket](#) › Detail Paket

Batas waktu respon paket adalah selama 3 hari kerja. Jika batas waktu jatuh pada hari Sabtu/Minggu, maka batas waktu akan diundur menjadi hari Senin.

[Daftar Paket](#)
[Ubah Paket](#)
[Daftar Produk](#)
[Mulai Proses Paket](#)
[Batalkan Paket](#)

Detail Paket EKN-P2210-273774

1 Inisialisasi
 2 Proses
3 Pengiriman
4 Selesai

Informasi Utama	Pemesan & PPK	Penyedia dan Distributor/Reseller/Pelaksana Pekerjaan/Pengirim Barang	Sumber Dana	Diskusi
Etalase Produk		Penyediaan Makanan dan Minuman Pemerintah Daerah Kabupaten Badung		
ID Paket		EKN-P2210-273774		
ID RUP		30069813		
Produk Wilayah		Kabupaten Badung		
Nama Paket		Pengadaan Jasa Langganan Internet 500 mbps (Jalur 2)		
Pagu Anggaran		Rp 360.000.000,00		
Instansi		Kementerian Pendidikan dan Kebudayaan		
Satuan Kerja		UNIVERSITAS SILIWANGI		

Status	
Status	Memproses paket
Batas waktu respon paket	26 Oktober 2022 09:10:29
Posisi Paket	ppk

[Riwayat Paket](#)

Total Produk	1
Jumlah Produk yang sudah lengkap diterima (berdasarkan penyelesaian penerimaan produk)	0

Gambar 54. Halaman Detail Paket

- **Informasi Utama** paket yang menampilkan informasi detail paket;

Informasi Utama	Pemesan & PPK	Penyedia dan Distributor/Reseller/Pelaksana Pekerjaan/Pengirim Barang	Sumber Dana	Diskusi
Etalase Produk		Bibit Tanaman Provinsi Bali		
ID Paket		BTR-P2208-272733		
ID RUP		30069813		
Nama Paket		Pengadaan Jasa Langganan Internet 500 mbps (Jalur 2)		
Pagu Anggaran		Rp 360.000.000,00		
Instansi		Kementerian Pendidikan dan Kebudayaan		
Satuan Kerja		UNIVERSITAS SILIWANGI		
NPWP Satuan Kerja		000504340405000		
Alamat Satuan Kerja		Jln. Pelita Cipatuguran Kel,Palabuhan Ratu 43364 Palabuhan Ratu-Kab. Sukabumi - Provinsi Sumatera Utara - Sumatera Utara		
Alamat Pengiriman		Jln. Pelita Cipatuguran Kel,Palabuhan Ratu 43364 Palabuhan Ratu-Kab. Sukabumi - Provinsi Sumatera Utara - Sumatera Utara		
Tanggal Dibuat		22 August 2022		
Tanggal Diubah		22 August 2022		
Tahun Anggaran		2022		
Total Produk		1		
Total Harga		Rp 200.100.001,00		

Gambar 55. Halaman Informasi Utama

- **Pemesan & PPK** menampilkan detail identitas dari pemesan dan PPK terkait paket tersebut;

Informasi Utama	Pemesan & PPK	Penyedia dan Distributor/Reseller/Pelaksana Pekerjaan/Pengirim Barang	Sumber Dana	Diskusi
PP/Pemesan				
Nama	Anwar Syam, SE., M.Ak (ANWARSYAM_PP)			
Jabatan	Pejabat Pengadaan			
NIP	198406212010011009			
Email	blueskyrentcar2019@gmail.com			
No. Telp	08111111111			
No. Sertifikat PBJ				
PPK/Pembeli				
Nama	Drs. Kastolani, M.Ag (kastolani.ppk)			
Jabatan	Wakil Rektor Bidang Administrasi Umum, Perencanaan dan Keuangan			
NIP	196906121994031003			
Email	ulp@iainsalatiga.ac.id			
No. Telp	085866444461			
No. Sertifikat PBJ	091491099939924			

Gambar 56. Pemesan & PPK

- **Penyedia & Distributor/Reseller/Pelaksana Pekerjaan/Pengirim Barang** menampilkan detail identitas dari penyedia dan distributor terkait paket yg dibuat;

Informasi Utama	Pemesan & PPK	Penyedia dan Distributor/Reseller/Pelaksana Pekerjaan/Pengirim Barang	Sumber Dana	Diskusi
Penyedia				
Nama		PT. Signify Commercial Indonesia		
NPWP		010017564092000		
Alamat		Jl.Buncit Raya Kav 99, Gedung Philips		
Situs Web		www.signify.com/global		
Email		signify_lkpp@yahoo.com		
No. Telp		02180860400		
Fax		0217940050		
Distributor belum ditambahkan.				

Gambar 57. Penyedia dan Distributor/Reseller/Pelaksana Pekerjaan/Pengirim Barang

- **Sumber Dana** menampilkan detail data sumber dana yang digunakan untuk paket tersebut.

Informasi Utama	Pemesan & PPK	Penyedia dan Distributor/Reseller/Pelaksana Pekerjaan/Pengirim Barang	Sumber Dana	Diskusi		
<table border="1"> <tr> <td>Sumber Anggaran APBD</td> <td>Kode Anggaran 123</td> </tr> </table>					Sumber Anggaran APBD	Kode Anggaran 123
Sumber Anggaran APBD	Kode Anggaran 123					

Gambar 58. Sumber Dana

- **Diskusi** untuk melakukan diskusi atau pembahasan terkait paket. PPK dapat melakukan diskusi dengan PPK, Penyedia dan Distributor.

Informasi Utama Pemesan & PPK Penyedia dan Distributor/Reseller/Pelaksana Pekerjaan/Pengirim Barang Sumber Dana **Diskusi**

Apa yang ingin anda tanyakan mengenai produk ini?

Gambar 59. Diskusi

4. PPK tidak dapat mengubah maupun memproses paket apabila penyedia berstatus **daftar hitam**.

Beranda > Daftar Paket > Detail Paket

Daftar Paket
Daftar Produk
Batalkan Paket

1 Inisialisasi
 2 Proses
 3 Pengiriman
 4 Selesai

Detail Paket EKN-P2210-273675

Informasi Utama	Pemesan & PPK	Penyedia dan Distributor/Reseller/Pelaksana Pekerjaan/Pengirim Barang	Sumber Dana	Diskusi
Etalase Produk	Penyediaan Makanan dan Minuman Pemerintah Daerah Kabupaten Badung			
ID Paket	EKN-P2210-273675			
ID RUP	30084552			
Produk Wilayah	-			
Nama Paket	Pengadaan Mesin Foto Copy			
Pagu Anggaran	Rp 135.000.000,00			
Instansi	Kementerian Pendidikan dan Kebudayaan			
Satuan Kerja	LEMBAGA LAYANAN PENDIDIKAN TINGGI XV KUPANG			
NPWP Satuan Kerja	11111111111111			

Status

Status Draft

Posisi Paket PPK

Riwayat Paket

Total Produk 0

Jumlah Produk yang sudah lengkap diterima (berdasarkan penyelesaian penerimaan produk) 0

Gambar 60. Ubah Paket - Daftar Hitam

5. Mengakhiri Aplikasi

Klik menu nama pengguna pada pojok kanan atas, lalu pilih **Logout** untuk mengakhiri aplikasi.

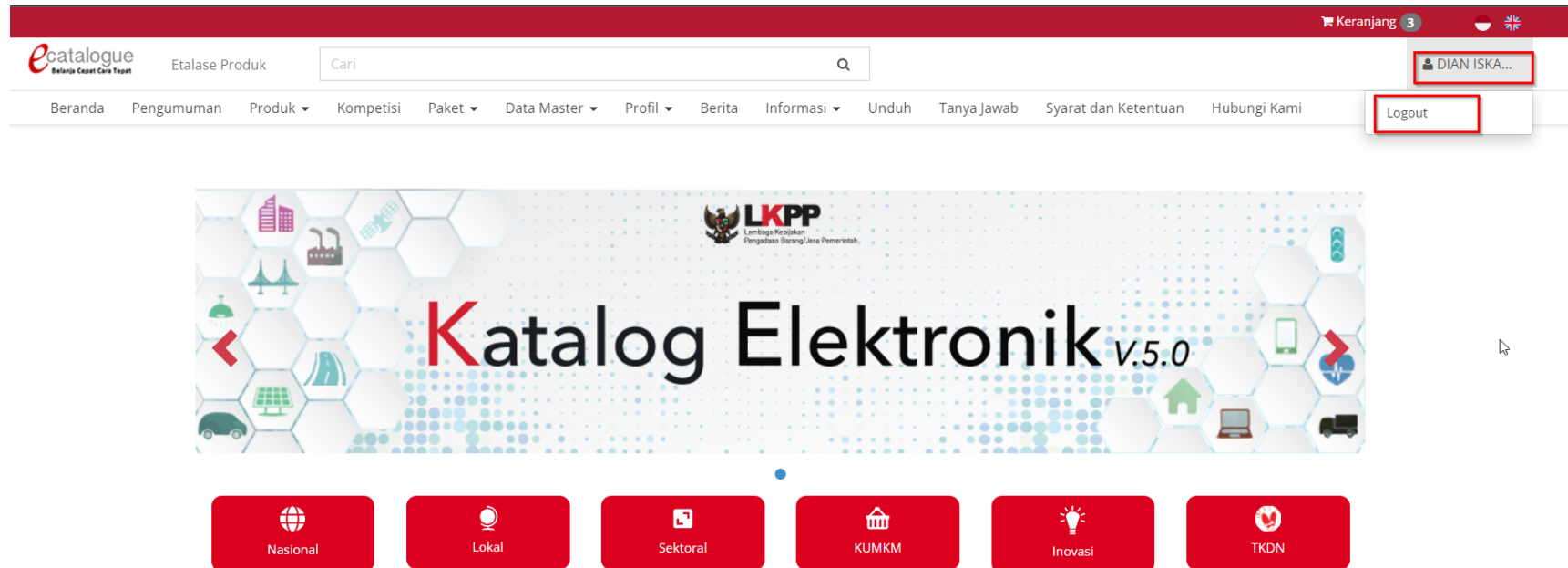

Gambar 61. Halaman Beranda Katalog Elektronik, menu untuk mengakhiri aplikasi

6. Penutup

Petunjuk pengoperasian ini dibuat sesuai dengan versi Katalog Elektronik produk barang/jasa Pemerintah tertentu. Untuk meningkatkan pelayanan, Katalog Elektronik produk barang/jasa Pemerintah diperbarui pada waktu tertentu sehingga petunjuk pengoperasian ini pada beberapa bagian, tidak lagi sesuai dengan versi Katalog Elektronik produk barang/jasa Pemerintah yang sedang digunakan. Jika Anda mendapatkan kesulitan dalam pengoperasian Katalog Elektronik produk barang/jasa Pemerintah, silakan menghubungi *Communication Center* LKPP di nomor 144 atau melalui *LPSE Support*.