

Petunjuk Penggunaan

Aplikasi Katalog Elektronik Produk Barang dan Jasa Pemerintah

**Purchasing
Mini Kompetisi Penyedia**

DAFTAR ISI

DAFTAR ISI	2
1. Pendahuluan	4
2. Alur BPMN Purchasing Mini Kompetisi Produk Barang/Jasa Pemerintah Dalam Aplikasi	6
3. Memulai Aplikasi	7
3.1 Login Penyedia	7
4. Penjelasan Fungsi dan Fitur	9
4.1 Halaman Syarat & Ketentuan	9
4.2 Pemasukan Penawaran Kompetisi Produk	10
4.2.1 Masa Pemasukan Penawaran Kompetisi Produk	10
4.2.1.1 Penawaran Kompetisi Produk	10
4.2.1.2 Penawaran Kompetisi Produk - Input Produk dan Harga	15
4.2.1.3 Penawaran Kompetisi Produk - Papan Peringkat Kompetisi	19
4.3 Pemasukan Penawaran Spesifikasi	21

	3
4.3.2 Masa Pemasukan Penawaran Spesifikasi	21
4.3.2.1 Penawaran Kompetisi Spesifikasi	22
Etalase Produk Nasional	24
Etalase Produk Provinsi	26
Etalase Produk Kabupaten / Kota	28
4.3.2.2 Penawaran Kompetisi - Input Produk dan Harga Spesifikasi	30
4.3.2.3 Penawaran Kompetisi - Papan Peringkat Kompetisi	32
5. Mengakhiri Aplikasi	35
6. Penutup	35

1. Pendahuluan

Pengadaan barang/jasa Pemerintah yang efisien dan efektif merupakan salah satu bagian yang penting dalam perbaikan pengelolaan keuangan negara. Salah satu perwujudannya adalah dengan pelaksanaan proses pengadaan barang/jasa Pemerintah secara elektronik, yaitu pengadaan barang/jasa yang dilaksanakan dengan menggunakan teknologi informasi dan transaksi elektronik sesuai dengan ketentuan peraturan perundang-undangan.

Penyelenggaraan pengadaan barang/jasa pemerintah secara elektronik diatur dalam Peraturan Presiden Nomor 12 Tahun 2021 Tentang Perubahan Atas Peraturan Presiden Nomor 16 Tahun 2018 Tentang Pengadaan Barang/Jasa Pemerintah. Sebagaimana diatur pada Pasal 50 Ayat (5) bahwa pelaksanaan *e-Purchasing* wajib dilakukan untuk barang/jasa yang menyangkut kebutuhan nasional dan/atau strategis yang ditetapkan oleh menteri, kepala lembaga, atau kepala daerah.

Pengaturan mengenai *e-Purchasing* dituangkan dalam Peraturan LKPP Nomor 9 Tahun 2021 Tentang Toko Daring Dan Katalog Elektronik Dalam Pengadaan Barang/Jasa Pemerintah. Ketentuan lebih lanjut mengenai penggunaan Aplikasi Katalog Elektronik diatur dalam Keputusan Deputi *Monitoring-Verifikasi* dan Pengembangan Sistem Informasi Nomor 7 Tahun 2020 Tentang Panduan Penggunaan Katalog Elektronik Versi 5.0 dan Keputusan Deputi *Monitoring-Verifikasi* dan Pengembangan Sistem Informasi Nomor 1 Tahun 2021 Tentang Perubahan Atas Keputusan Deputi Bidang *Monitoring-Verifikasi* Dan Pengembangan Sistem Informasi Nomor 7 Tahun 2020 Tentang Panduan Penggunaan Aplikasi Katalog Elektronik Versi 5.0.

Proses pengadaan barang/jasa Pemerintah secara elektronik ini akan lebih meningkatkan dan menjamin terjadinya efisiensi, efektifitas, transparansi, dan akuntabilitas dalam pembelanjaan uang negara. Selain itu, proses pengadaan barang/jasa Pemerintah secara elektronik ini juga dapat lebih menjamin tersedianya informasi, kesempatan usaha, serta mendorong terjadinya persaingan

yang sehat dan terwujudnya keadilan (*non discriminative*) bagi seluruh pelaku usaha yang bergerak dibidang pengadaan barang/jasa Pemerintah.

e-Purchasing dibuat agar proses untuk pengadaan produk barang/jasa Pemerintah dapat dilakukan secara elektronik. Dalam *e-Purchasing* produk barang/jasa Pemerintah, terdapat fitur untuk pembuatan paket, unduh (*download*) format surat pesanan/surat perjanjian, unggah (*upload*) hasil *scan* kontrak yang sudah ditandatangani, sampai dengan cetak pesanan produk barang/jasa Pemerintah. Dengan adanya *e-Purchasing* produk barang/jasa Pemerintah, diharapkan proses pengadaan produk barang/jasa Pemerintah dapat lebih efisien dan lebih transparan.

Produk yang sudah tampil di Katalog Elektronik produk barang/jasa Pemerintah dapat dibeli dengan menggunakan *e-Purchasing*. Katalog Elektronik produk barang/jasa Pemerintah menampilkan informasi penyedia, produk, spesifikasi produk, harga, gambar dari produk barang/jasa Pemerintah.

2. Alur BPMN Purchasing Mini Kompetisi Produk Barang/Jasa Pemerintah Dalam Aplikasi

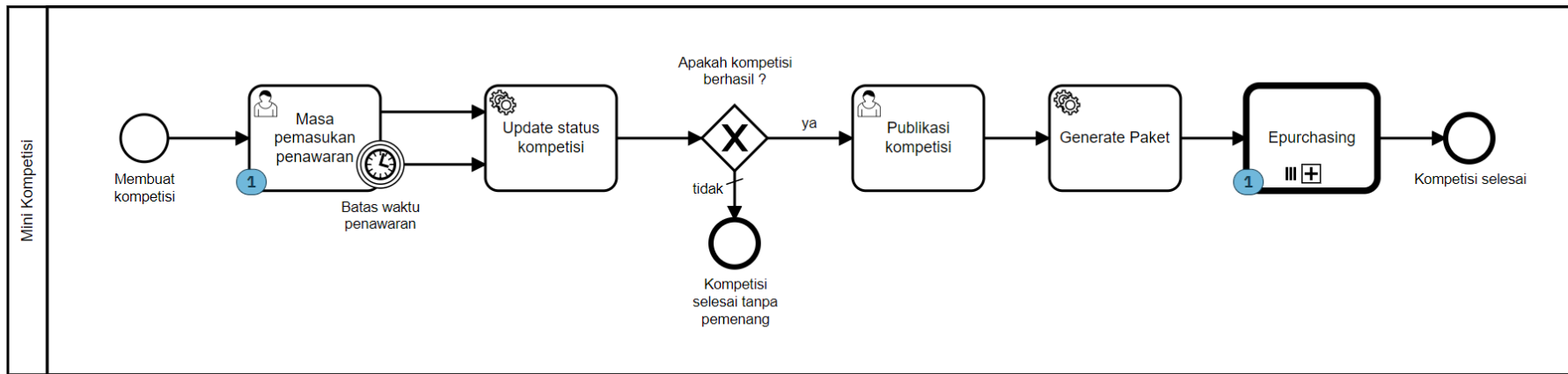

Gambar 1. Alur BPMN Purchasing Mini Kompetisi produk barang/jasa pemerintah

3. Memulai Aplikasi

3.1 Login Penyedia

Penyedia dapat mengakses Katalog Elektronik melalui alamat **e-katalog.lkpp.go.id** dengan menggunakan akun Penyedia yang terdaftar di LPSE. Untuk masuk ke dalam aplikasi Katalog Elektronik, lakukan langkah berikut :

1. Pilih **Login**, maka akan tampil halaman *Login*.

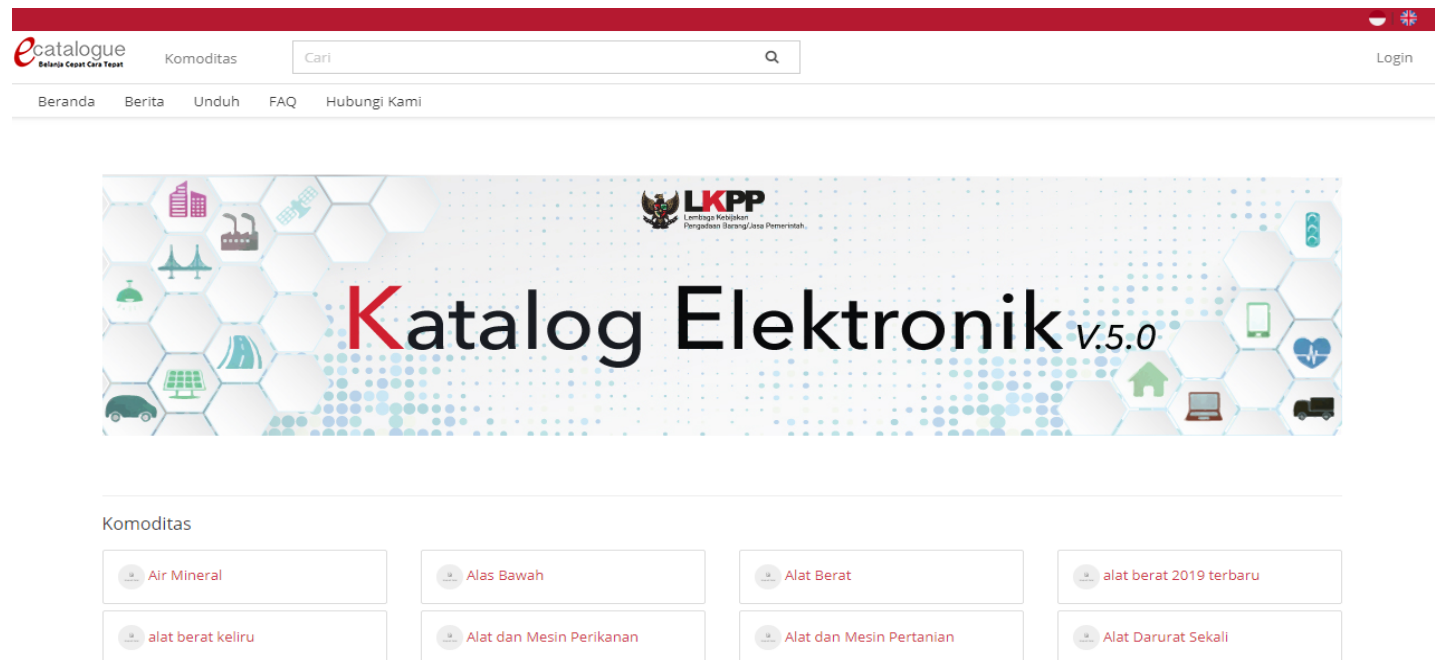

Gambar 2. Halaman utama Katalog Elektronik

2. Setelah masuk ke halaman *Login*, isi *username* dan *password* pada tab *Login Penyedia*.
3. Selanjutnya klik ***Login***.

The image shows the login interface for the ecatalogue website. At the top center is the logo for 'ecatalogue' with the tagline 'Belanja Cepat Cara Tepat'. Below the logo are two tabs: 'Login Penyedia' (selected) and 'Login Non Penyedia'. The 'Login Penyedia' tab contains a form with two input fields: 'Username' and 'Password'. Below these fields is a red 'Login' button. Underneath the form is a link that says 'Kembali ke Beranda' with a left-pointing arrow icon. At the bottom of the page are three social media icons for Facebook, Twitter, and Instagram. The footer text reads '© 2020 Lembaga Kebijakan Pengadaan Barang/Jasa Pemerintah (LKPP)'.

Gambar 3. Halaman *login*

4. Penjelasan Fungsi dan Fitur

4.1 Halaman Syarat & Ketentuan

Setelah berhasil masuk maka akan tampil halaman **Syarat dan Ketentuan** penggunaan aplikasi. Semua pengguna sistem terikat dengan persyaratan dan ketentuan penggunaan aplikasi, klik *checkbox* persetujuan Syarat dan Ketentuan Penggunaan Aplikasi di bagian bawah laman tersebut dan klik tombol Simpan.

Beranda Prakatalog ▼ Paket User Management ▼ Berita Unduh Bahasa Indonesia | English

Penting bagi semua pengguna sistem ini terikat dengan Persyaratan dan Ketentuan

PERSYARATAN DAN KETENTUAN PENGGUNAAN E-PURCHASING PEMERINTAH

A. KETENTUAN UMUM

Definisi e-Purchasing Pemerintah

Semua definisi tetap mengacu pada definisi yang tercantum dalam Pasal 1 Peraturan Presiden Nomor 4 Tahun 2015 Tentang Pedoman Pelaksanaan Pengadaan barang/jasa Pemerintah dan Peraturan Kepala Nomor 6 Tahun 2016 Tentang Katalog Elektronik dan e-Purchasing di Lingkungan Kementerian/Lembaga/Satuan Kerja Perangkat Daerah/Instansi Lainnya.

1. Pengguna (*user*) adalah pemakai aplikasi e-Purchasing yang memiliki *User ID* dan *Password* yang telah ter-registrasi di LPSE;
2. *User ID* adalah nama dan pengenalan unik sebagai identitas diri dari Pengguna yang digunakan untuk beroperasi dalam *website* LPSE;
3. *Password* adalah kumpulan karakter yang digunakan oleh Pengguna untuk memverifikasi *User ID* pada *website* LPSE;
4. *User ID* dan *Password* yang masih aktif dapat digunakan oleh Pengguna untuk mengikuti pengadaan melalui aplikasi e-Purchasing;
5. Dengan menjadi Pengguna aplikasi e-Purchasing maka Pengguna dianggap telah memahami, mengerti dan menyetujui semua isi di dalam Persyaratan dan Ketentuan Pengguna Sistem e-Purchasing Pemerintah, Petunjuk Penggunaan, dan ketentuan lain yang diterbitkan oleh Lembaga Kebijakan Pengadaan Barang/Jasa Pemerintah (LKPP).

B. KEANGGOTAAN PENGGUNA

1. Registrasi Pengguna

Pejabat Pengadaan / Pejabat Pembuat Komitmen (PPK) / Pejabat yang ditunjuk oleh Instansi/Institusi selaku Pemesan/Pembeli, mengajukan permintaan sebagai Pengguna SPSE kepada pengelola LPSE bagi Pejabat Pengadaan (Pemesan) / PPK (Pembeli) suatu naker pekerjaan tertentu.

Gambar 4. Halaman syarat dan ketentuan

4.2 Pemasukan Penawaran Kompetisi Produk

4.2.1 Masa Pemasukan Penawaran Kompetisi Produk

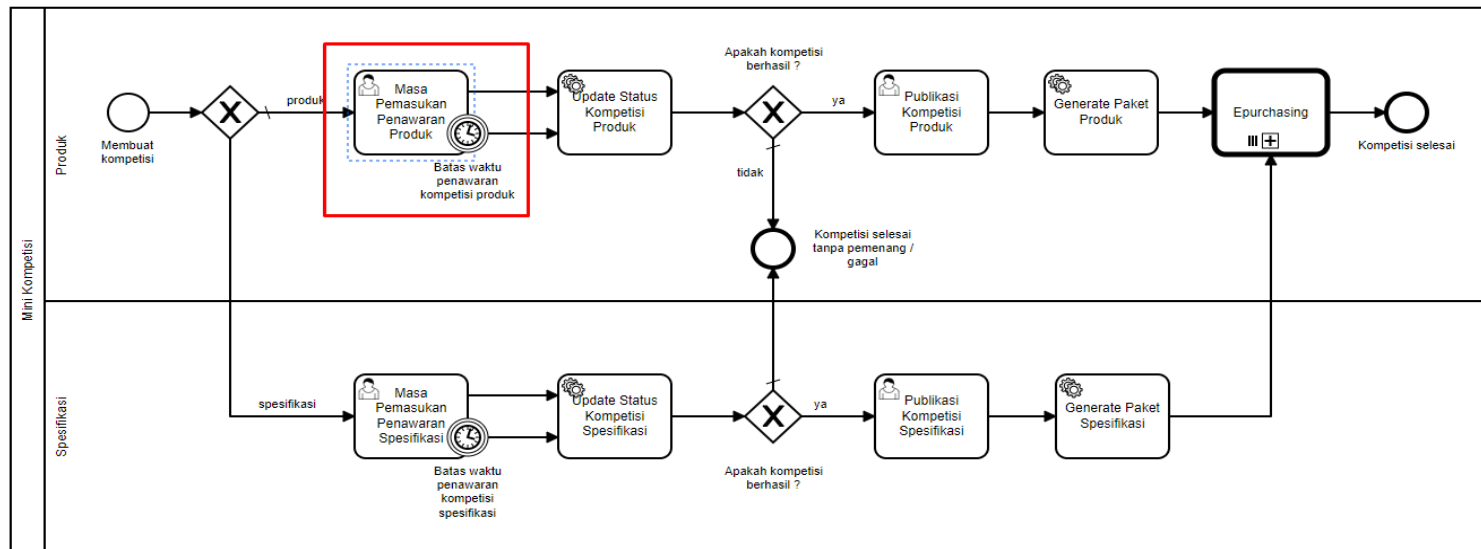

Gambar 5. Alur BPMN Purchasing Mini Kompetisi produk barang/jasa pemerintah - Masa Pemasukan Penawaran

Halaman ini merupakan halaman form pengajuan penawaran kompetisi dari penyedia, dimana penyedia dapat memilih produk kompetisi yang akan diikuti.

4.2.1.1 Penawaran Kompetisi Produk

Untuk mengajukan penawaran kompetisi oleh penyedia, ikuti langkah sebagai berikut:

1. Pilih menu **Kompetisi**.

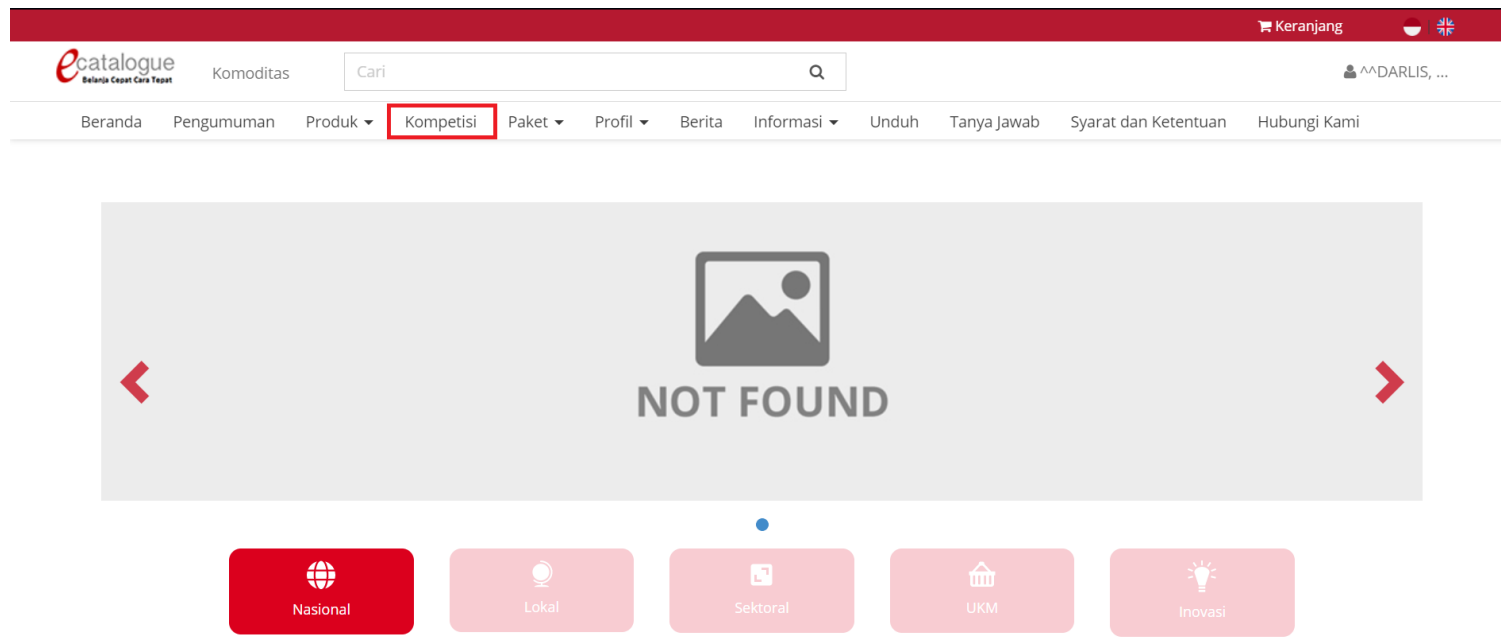

Gambar 6. Halaman Beranda Menu Kompetisi

2. Selanjutnya akan muncul halaman **Daftar Kompetisi**.
3. Klik aksi **Penawaran Kompetisi**.

Daftar Kompetisi

Tampilkan BPMN

Nomor	Judul Kompetisi	Jenis Kompetisi	Nama Komoditas	Batas Waktu Penyampaian Penawaran	Pagu Anggaran	Status	Lacak Status
1.	Kompetisi Furniture Perkantoran	PRODUK	Komoditas tetsing Minikompetisi	23 August 2021	Rp 300,00	Masa pemasukan penawaran	<input type="button" value="Status"/> <input type="button" value="Aksi"/>
2.	Kompetisi Tetsing 123	PRODUK	Komoditas tetsing Minikompetisi	13 August 2021	Rp 200.000.000,00	Publikasi kompetisi	<input type="button" value="Detail"/>
3.	test	PRODUK	Komoditas tetsing Minikompetisi	15 August 2021	Rp 200.000.000,00	Masa pemasukan penawaran	<input type="button" value="Informasi Paket"/>
4.	kompetisi_postman nita 1705	PRODUK	Komoditas tetsing Minikompetisi	07 August 2021	Rp 100,00	Publikasi kompetisi	<input type="button" value="Status"/> <input type="button" value="Aksi"/>
5.	kompetisi_postman aGUST2 eDIT	PRODUK	Komoditas tetsing Minikompetisi	23 July 2021	Rp 100.000,00	Masa pemasukan penawaran	<input type="button" value="Status"/> <input type="button" value="Aksi"/>
6.	Kompetisi Laptop	PRODUK	Komoditas tetsing Minikompetisi	31 July 2021	Rp 100.000.000,00	Selesai	<input type="button" value="Status"/> <input type="button" value="Aksi"/>
7.	Testing Kompetisi Truck	PRODUK	Komoditas tetsing Minikompetisi	29 July 2021	Rp 100.000.000,00	Selesai	<input type="button" value="Status"/> <input type="button" value="Aksi"/>
8.	kompetisi_postman nita1500	PRODUK	Komoditas tetsing Minikompetisi	23 July 2021	Rp 100.000,00	Epurchasing	<input type="button" value="Status"/> <input type="button" value="Aksi"/>
9.	kompetisi makanan enak 2	PRODUK	Komoditas tetsing Minikompetisi	28 July 2021	Rp 100.000.000,00	Epurchasing	<input type="button" value="Status"/> <input type="button" value="Aksi"/>
10.	Kompetisi Makanan Enak	PRODUK	Komoditas tetsing Minikompetisi	28 July 2021	Rp 1.000,00	Selesai	<input type="button" value="Status"/> <input type="button" value="Aksi"/>

Sebelumnya **1** 2 3 Berikutnya

Menampilkan 1 sampai 10 dari 23 data

Gambar 7. Halaman Daftar Kompetisi

4. Lalu akan muncul halaman **Penawaran Kompetisi**.

Kembali

Beranda > Kompetisi > Penawaran Kompetisi

Penawaran Kompetisi

Judul Kompetisi*	Kompetisi123
Komoditas*	Komoditas tetsing Minikompetisi
Jenis Kompetisi*	produk
Pilih Produk*	* produk minikom 1
Batas Waktu Serah Terima*	28-8-2021
Batas Waktu Penyampaian Penawaran*	27-8-2021
Pagu Anggaran*	Rp. 100
Dokumen Kompetisi	contoh.pdf

1

2

Simpan

Gambar 8. Halaman Penawaran Kompetisi

5. **Pilih Produk**, jika data sudah benar klik tombol **Simpan**.

6. Muncul notifikasi “Apakah anda yakin akan melakukan submit penawaran kompetisi ?”

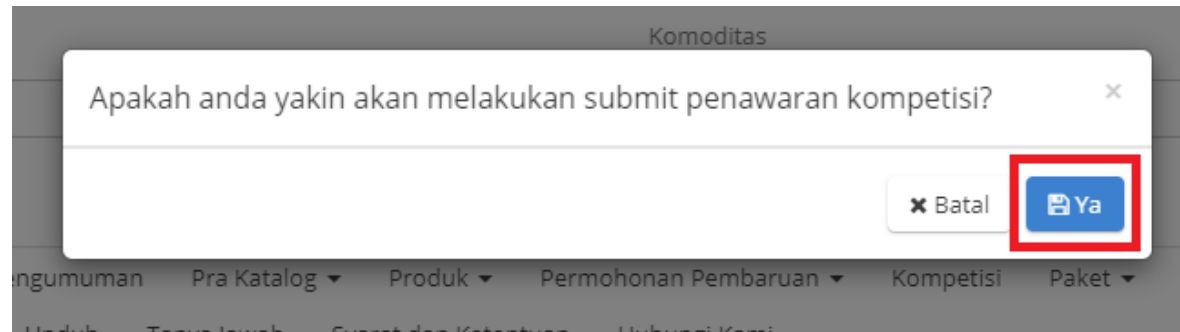

Gambar 9. Notifikasi - Submit

7. Klik tombol **Ya**.
8. Lalu akan muncul notifikasi bahwa penawaran kompetisi berhasil disimpan.



Gambar 10. Notifikasi - Berhasil Disimpan

4.2.1.2 Penawaran Kompetisi Produk - Input Produk dan Harga

Halaman ini menampilkan input harga produk untuk kompetisi. Harga diinputkan yaitu harga satuan dan harga total ongkir. Berikut langkah - langkah melakukan **Input Produk**, sebagai berikut:

1. Pastikan sudah **Login** menggunakan akun Penyedia.
2. Masuk ke dalam **Halaman Daftar Kompetisi**.
3. Pilih **Aksi**, lalu klik **Produk Kompetisi**.

Daftar Kompetisi

[Tampilkan BPMN](#)

Nomor	Judul Kompetisi	Jenis Kompetisi	Nama Komoditas	Batas Waktu Penyampaian Penawaran	Pagu Anggaran	Status	Lacak Status
	<input type="text" value="Judul Kompetisi"/>	<input type="text" value="Jenis Kompetisi"/>	<input type="text" value="Nama Komoditas"/>	<input type="text"/>			
1.	Kompetisi123	PRODUK	Komoditas tetsing Minikompetisi	27 August 2021	Rp 100.00	Masa pemasukan penawaran	Status Aksi
2.	kompetisi_postman 201	PRODUK	Komoditas tetsing Minikompetisi	23 July 2021	Rp 100.000,00	Epurchasing	Detail Informasi Paket Penawaran Kompetisi Produk Kompetisi
3.	kompetisi_postman 201	PRODUK	Komoditas tetsing Minikompetisi	23 July 2021	Rp 100.000,00	Publikasi kompetisi	Status Aksi
4.	kompetisi_postman 201	PRODUK	Komoditas tetsing Minikompetisi	23 July 2021	Rp 100.000,00	Epurchasing	Status Aksi
5.	kompetisi_postman 201	PRODUK	Komoditas tetsing Minikompetisi	23 July 2021	Rp 100.000,00	Selesai	Status Aksi
6.	kompetisi_postman 201	PRODUK	Komoditas tetsing Minikompetisi	23 July 2021	Rp 100.000,00	Masa pemasukan penawaran	Status Aksi
7.	Kompetisi obat batuk	PRODUK	Komoditas tetsing Minikompetisi	15 July 2022	Rp 210.000.000.000.000,00	Epurchasing	Status Aksi
8.	Kompetisi Furniture Perkantoran	PRODUK	Komoditas tetsing Minikompetisi	23 August 2021	Rp 300,00	Selesai	Status Aksi
9.	Kompetisi Tetsing 123	PRODUK	Komoditas tetsing Minikompetisi	13 August 2021	Rp 200.000.000,00	Publikasi kompetisi	Status Aksi
10.	test	PRODUK	Komoditas tetsing Minikompetisi	15 August 2021	Rp 200.000.000,00	Masa pemasukan penawaran	Status Aksi

Gambar 11. Halaman Daftar Kompetisi - Produk Kompetisi

4. Klik aksi **Produk**, pilih produk yang akan di input harga produk kompetisi, kemudian isikan **Harga Satuan** dan **Total Ongkir**.

Kembali

Produk

Pilih Semua

Pilih Semua

produk minikom 1

Input Harga Produk Kompetisi

Batas Waktu Penawaran : 27 Agustus 2021

Gambar	Produk Kompetisi	Jumlah yang Dibutuhkan	Input Harga	Status
	produk minikom 1	2	Harga Satuan* 0	draft
			Total Ongkir* 0	
			Total Harga Rp. 0.00	

Simpan Kirim Penawaran

Gambar 12. Halaman Daftar Kompetisi - Input Harga

5. Jika **Harga Satuan** dan **Total Ongkir** sudah benar, klik tombol **Kirim Penawaran**. Jika menyimpan sebagai draft, klik tombol **Simpan**.

Input Harga Produk Kompetisi

Batas Waktu Penawaran : 27 Agustus 2021

Gambar	Produk Kompetisi	Jumlah yang Dibutuhkan	Input Harga	Status
	produk minikom 1	2	<p>Harga Satuan* <input type="text" value="0"/></p> <p>Total Ongkir* <input type="text" value="0"/></p> <p>Total Harga <input type="text" value="Rp. 0.00"/></p>	draft

Gambar 13. Halaman Daftar Kompetisi - Kirim

6. Muncul notifikasi untuk melakukan submit produk, jika menyetujui klik **YA**.

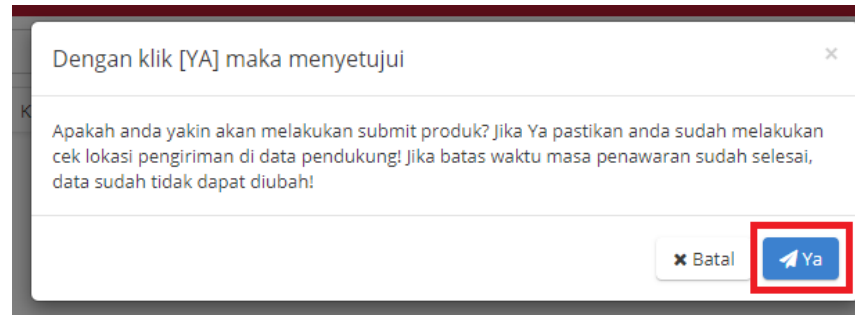

Gambar 14. Halaman Daftar Kompetisi - Notifikasi Menyetujui

7. Jika sudah terkirim, akan muncul status **diajukan**.

Input Harga Produk Kompetisi

Batas Waktu Penawaran : 27 Agustus 2021

[Edit Produk Kompetisi](#)

Gambar	Produk Kompetisi	Jumlah yang Dibutuhkan	Input Harga	Status
	produk minikom 1	2	<p>Harga Satuan* 9000000</p> <p>Total Ongkir* 25000</p> <p>Total Harga Rp. 18,025,000.00</p>	diajukan

Gambar 15. Halaman Daftar Kompetisi - Status Diajukan

4.2.1.3 Penawaran Kompetisi Produk - Papan Peringkat Kompetisi

Untuk melihat peringkat kompetisi yang telah dibuat, ikuti langkah - langkah berikut ini:

1. Pastikan sudah **Login** menggunakan akun Penyedia.
2. Masuk ke dalam **Halaman Daftar Kompetisi**.
3. Pilih **Aksi**, lalu klik **Papan Peringkat Kompetisi**.

Nomor	Judul Kompetisi	Jenis Kompetisi	Nama Komoditas	Batas Waktu Penyampaian Penawaran	Pagu Anggaran	Status	Lacak Status
	<input type="text" value="Judul Kompetisi"/>	<input type="text" value="Jenis Kompetisi"/>	<input type="text" value="Nama Komoditas"/>	<input type="text"/>			
1.	kompetisi yasmin	PRODUK	OLS-Transportasi1234	21 September 2021	Rp 275.825.000,00	Masa pemasukan penawaran	<div style="display: flex; align-items: center;"> 1 Status Aksi </div>
2.	tes kom 789	PRODUK	OLS-Transportasi1234	30 September 2021	Rp 205.500.000,00	Masa pemas penawara	<div style="display: flex; align-items: center;"> 2 Status <div style="border: 1px solid red; padding: 2px;"> <ul style="list-style-type: none"> Detail Informasi Paket Penawaran Kompetisi Produk Kompetisi <li style="border: 1px solid red; padding: 2px;">Papan Peringkat Kompetisi </div> Aksi </div>
3.	data PW	PRODUK	OLS-Transportasi1234	23 September 2021	Rp 205.500.000,00	Masa pemas penawara	<div style="display: flex; align-items: center;"> 2 Status Aksi </div>
4.	Kompetisi 2ueusd	PRODUK	OLS-Transportasi1234	23 September 2021	Rp 15.000.000,00	Masa pemas penawara	<div style="display: flex; align-items: center;"> 2 Status Aksi </div>
5.	kom_baru	PRODUK	OLS-Transportasi1234	17 September 2021	Rp 21.309.814,00	Epurchasing	<div style="display: flex; align-items: center;"> 2 Status Aksi </div>

Gambar 16. Halaman Daftar Kompetisi - Papan Peringkat Kompetisi

4. Kemudian akan muncul informasi peringkat yang telah diajukan.
 - a. Warna merah : Menunjukkan produk milik penyedia sendiri
 - b. Warna hijau : Menunjukkan produk yang menang / peringkat 1 / harga terbaik

Produk
Pilih Semua

Papan Peringkat Kompetisi

No.	Gambar	Nama Produk	Nama Penyedia	Jumlah kebutuhan	Harga Satuan	Harga Ongkir	Total Harga	Tanggal Pengajuan	Peringkat
1.		1201000002-KMK-001785027 11211 Olimpiee Kursi Kantor Exclusive	PT. Gartaloka Bersama	2	500,000	10	1,000,010	29 Oktober 2021 15:23:49	1
2.		1201000002-KMK-001785027 11211 Olimpiee Kursi Kantor Exclusive	Indotrans Data	2	780,000	0	1,560,000	29 Oktober 2021 15:29:54	2
3.		1201000001-KMK-001785059 4234234 Hujual Kursi Kantor Oke	PT. Gartaloka Bersama	1	1,100,000	0	1,100,000	29 Oktober 2021 15:23:50	1
4.		1201000001-KMK-001785059 4234234 Hujual Kursi Kantor Oke	Indotrans Data	1	1,500,000	0	1,500,000	29 Oktober 2021 15:29:54	2
5.		139900000-KMK-001785041 435435 Olimpiee Kursi Kantor Staff Carrera	Indotrans Data	2	650,000	0	1,300,000	29 Oktober 2021 15:29:54	1
6.		139900000-KMK-001785041 435435 Olimpiee Kursi Kantor Staff Carrera	PT. Gartaloka Bersama	2	700,000	0	1,400,000	29 Oktober 2021 15:23:50	2

Gambar 17. Halaman Daftar Kompetisi - Peringkat

4.3 Pemasukan Penawaran Spesifikasi

4.3.2 Masa Pemasukan Penawaran Spesifikasi

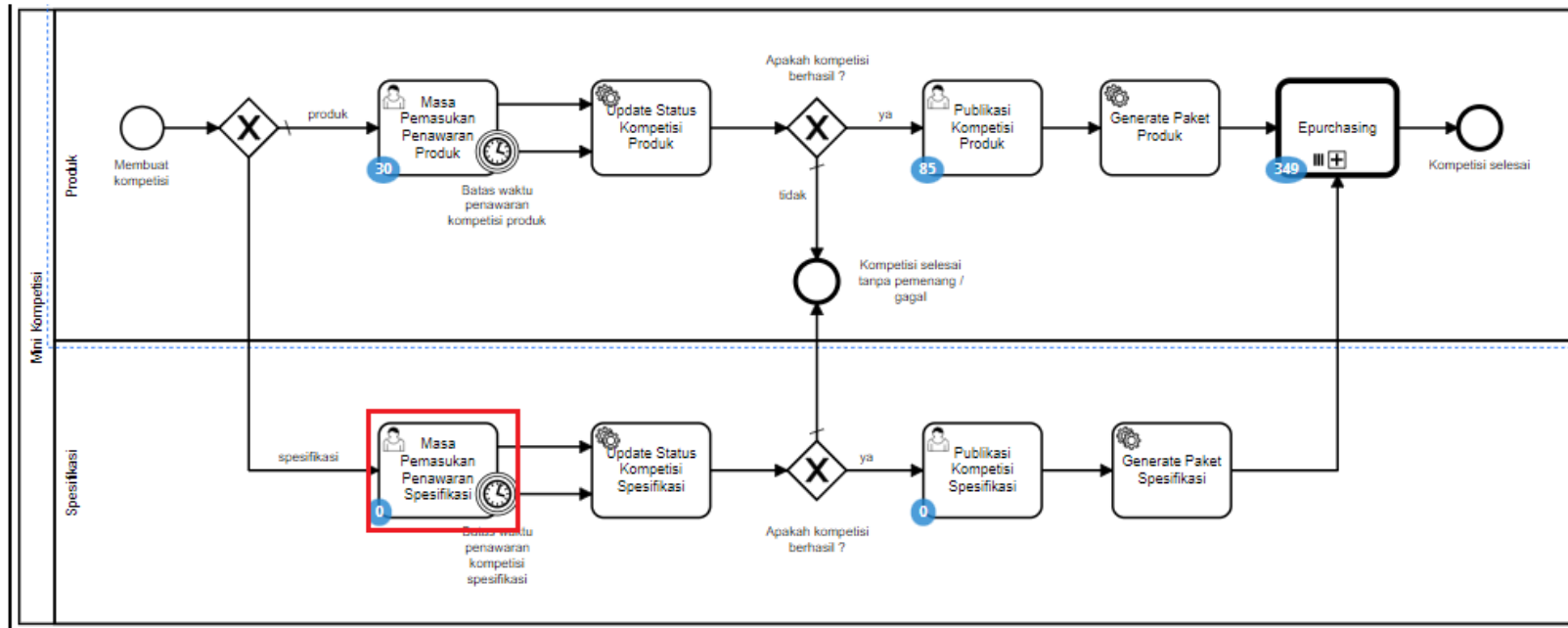

Gambar 18. Alur BPMN Purchasing Mini Kompetisi Spesifikasi barang/jasa pemerintah - Masa Pemasukan Penawaran Spesifikasi

Halaman ini merupakan halaman form pengajuan penawaran kompetisi dari penyedia, dimana penyedia dapat memilih spesifikasi dan wilayah kompetisi yang akan diikuti.

4.3.2.1 Penawaran Kompetisi Spesifikasi

Untuk mengajukan penawaran kompetisi spesifikasi oleh penyedia, ikuti langkah sebagai berikut:

1. Pilih menu **Kompetisi**.

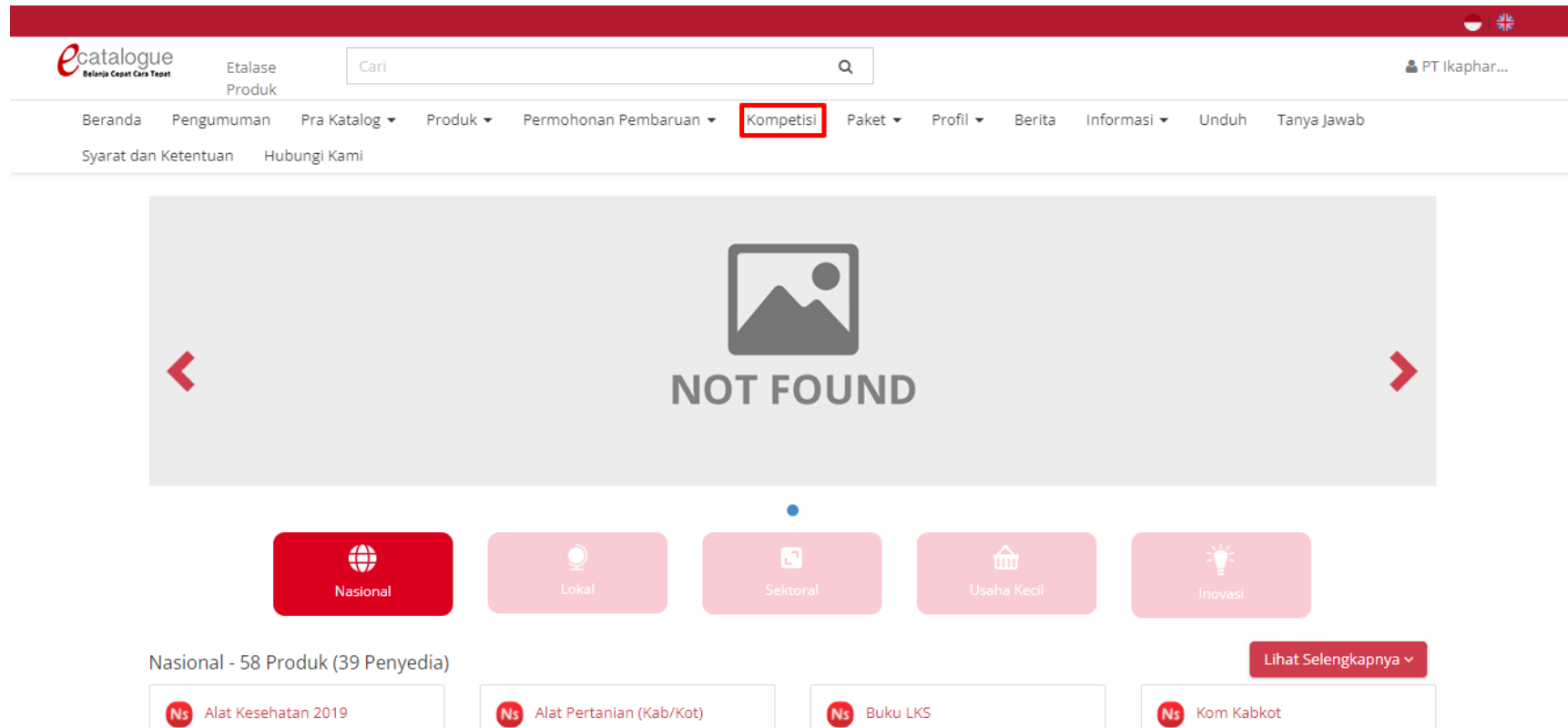

Gambar 19. Halaman Beranda Menu Kompetisi Spesifikasi

2. Selanjutnya akan muncul halaman **Daftar Kompetisi**.
3. Klik aksi **Penawaran Kompetisi**.

4.	KOM-KTM-2352 kompetisi_postman katalog PABI	PRODUK	Komoditas Testing Minikompetisi	10 December 2021	Rp 10.000.000.000,00	Eprocuring	Status	Aksi
5.	KOM-KTM-2351 kompetisi_postman_spesifikasi_2351	SPESIFIKASI	Komoditas Testing Minikompetisi	28 October 2022	Rp 294.000.000,00	Masa pemasukan penawaran spesifikasi	Status	Aksi
6.	KOM-KTM-2350 kompetisi_postman_spesifikasi_2350	SPESIFIKASI	Komoditas Testing Minikompetisi	28 October 2022	Rp 294.000.000,00	Publikasi kompetisi spesifikasi		Detail Informasi Paket Penawaran Kompetisi
7.	KOM-KTM-2346 kompetisi_postman september 07	PRODUK	Komoditas Testing Minikompetisi	09 December 2021	Rp 100.000.000,00	Eprocuring 2		
8.	KOM-KTM-2345	PRODUK	Komoditas Testing	09 December 2021	Rp 100.000.000,00	Eprocuring	Status	Aksi

Gambar 20. Halaman Daftar Kompetisi Spesifikasi

4. Kemudian akan muncul halaman Penawaran Kompetisi .

Penawaran Kompetisi

Judul Kompetisi	kompetisi_postman_spesifikasi_2351		
Jenis Kompetisi	Spesifikasi		
Etalase Produk	Komoditas Testing Minikompetisi		
Kategori Produk	Kategori 1		
Spesifikasi	<div><input type="checkbox"/> Pilih Semua <input type="checkbox"/> Spesifikasi 1</div> <div><table><tr><td>label Atribut 1</td><td>sadaroha</td></tr></table></div>	label Atribut 1	sadaroha
label Atribut 1	sadaroha		

Gambar 21. Halaman Penawaran Kompetisi Spesifikasi

5. Pada halaman penawaran kompetisi spesifikasi, terdapat beberapa perbedaan berdasarkan jenis etalase produk, yaitu kelas harga **Nasional, Provinsi dan Kabupaten / Kota** sebagai berikut:

a. Etalase Produk Nasional

- i. **Penawaran kompetisi** berdasarkan etalase produk **Nasional** hanya terdapat satu langkah, memilih jenis spesifikasi terlebih dahulu kemudian dapat memilih produk.

Penawaran Kompetisi

Judul Kompetisi	kompetisi_postman_spesifikasi_2351
Jenis Kompetisi	Spesifikasi
Etalase Produk	Komoditas Testing Minikompetisi
Kategori Produk	Kategori 1
Spesifikasi	<div><p><input type="checkbox"/> Pilih Semua 1</p><p><input checked="" type="checkbox"/> Spesifikasi 1</p></div> <div><p>label Atribut 1</p><p>sadaroha</p></div> <p>Jumlah yang Dibutuhkan 2</p> <p>Pilih Produk*</p> <p>Hape Laptop H1 2</p>

Gambar 22. Halaman Penawaran Kompetisi Spesifikasi - Memilih Spesifikasi dan Produk Nasional

b. Etalase Produk Provinsi

- i. **Penawaran kompetisi** berdasarkan etalase produk **Provinsi** terdapat dua langkah. **Langkah Pertama** harus memilih jenis spesifikasi terlebih dahulu.

Penawaran Kompetisi

1 Pilih Spesifikasi — 2 Pilih Wilayah dan Produk

Input Data Spesifikasi

Judul Kompetisi	Testing
Jenis Kompetisi	Spesifikasi
Etalase Produk	Transportasi Listrik (Prov)
Kategori Produk	Kategori 1
Spesifikasi	<input type="checkbox"/> Pilih Semua <input type="checkbox"/> Spesifikasi 1

testing1	afa
testing2	12

Gambar 23. Halaman Penawaran Kompetisi Spesifikasi - Memilih Spesifikasi Provinsi

- ii. **Langkah Kedua**, setelah memilih jenis spesifikasi pada provinsi, klik **Berikutnya**. Kemudian akan diarahkan ke halaman **pilih wilayah dan produk provinsi**. Produk yang ditampilkan pada pilihan sudah sesuai dengan wilayah jual produk tersebut. Jika pilihan produk kosong artinya penyedia tidak memiliki produk di wilayah jual provinsi yang dipilih.

1 Pilih Spesifikasi ——— 2 Pilih Wilayah dan Produk

Pilih Wilayah dan Produk

Spesifikasi 1

Bangka Belitung 1

Jumlah yang Dibutuhkan 1

Pilih Produk 2

Gambar 24. Halaman Penawaran Kompetisi Spesifikasi - Memilih Wilayah dan Produk Provinsi

b. Etalase Produk Kabupaten / Kota

- i. **Penawaran kompetisi** berdasarkan etalase produk **Kabupaten/Kota** terdapat dua langkah. **Langkah Pertama**, harus memilih jenis spesifikasi terlebih dahulu.

Kategori Produk AC-BC Dengan Prime Coat Penggelaran dengan Alat - Pertamina

Spesifikasi

Pilih Semua

Spesifikasi 1

Nama Produk

Keterangan Tambahan

Satuan

Cara Konversi Dari
Ton ke M2

Gambar 25. Halaman Penawaran Kompetisi Spesifikasi - Memilih Spesifikasi Kabupaten/Kota

- ii. **Langkah Kedua**, setelah memilih jenis spesifikasi pada provinsi, klik **Berikutnya**. Kemudian akan diarahkan ke halaman **pilih wilayah dan produk kabupaten / kota**. Produk yang ditampilkan pada pilihan sudah sesuai dengan wilayah jual produk tersebut. Jika pilihan produk kosong artinya penyedia tidak memiliki produk di wilayah jual kabupaten/kota yang dipilih.

Penawaran Kompetisi

1 Pilih Spesifikasi — 2 Pilih Wilayah dan Produk

Pilih Wilayah dan Produk

Spesifikasi 1

Provinsi

Kabupaten Bangka 1

Jumlah yang Dibutuhkan 5

Pilih Produk

Select... 2

Gambar 26. Halaman Penawaran Kompetisi Spesifikasi - Memilih Wilayah dan Produk Kabupaten/Kota

6. Jika data sudah benar klik tombol **Simpan**.

4.3.2.2 Penawaran Kompetisi - Input Produk dan Harga Spesifikasi

Halaman ini menampilkan input harga produk untuk kompetisi spesifikasi. Harga diinputkan yaitu harga satuan dan harga total ongkir. Berikut langkah - langkah melakukan **Input Produk Spesifikasi**, sebagai berikut:

1. Pastikan sudah **Login** menggunakan akun Penyedia.
2. Masuk ke dalam **Halaman Daftar Kompetisi**.
3. Pilih **Aksi**, lalu klik **Produk Kompetisi Spesifikasi**.

Nomor	Judul Kompetisi	Jenis Kompetisi	Nama Etalase Produk	Batas Waktu Penawaran	Pagu Anggaran	Status	Lacak Status
	<input type="text" value="2351"/>	<input type="text" value="▼"/>	<input type="text" value="Nama Etalase Produk"/>	<input type="text"/>			
1.	KOM-KTM-2351 kompetisi_postman_spesifikasi_2351	SPESIFIKASI	Komoditas Testing Minikompetisi	28 October 2022	Rp 294.000.000,00	Masa pemasukan penawaran spesifikasi	<div style="display: flex; align-items: center;"> <div style="margin-right: 10px;">Menamp</div> <div style="border: 1px solid gray; padding: 2px;"> 👁 Status </div> <div style="margin-left: 10px;"> Aksi </div> </div> <div style="margin-top: 5px;"> <div style="border: 1px solid gray; padding: 2px;">Detail</div> <div style="border: 1px solid gray; padding: 2px;">Informasi Paket</div> <div style="border: 1px solid gray; padding: 2px;">Penawaran Kompetisi</div> <div style="border: 1px solid red; padding: 2px;">Produk Kompetisi</div> </div>

Gambar 27. Halaman Daftar Kompetisi - Produk Kompetisi Spesifikasi

4. Pada halaman produk kompetisi pilih produk yang akan di input harga produk kompetisi dapat di filter berdasarkan spesifikasi untuk nasional, Provinsi untuk etalase produk provinsi, dan Kabupaten/Kota untuk etalase produk kabupaten/kota, kemudian isikan **Harga Satuan** dan **Total Ongkir**.

FILTER

Spesifikasi

Pilih Semua ▾

Input Harga Produk Penawaran Kompetisi

Batas Akhir Penawaran : 28 October 2022

Gambar	Produk	Kategori Produk	Spesifikasi	Wilayah Jual	Jumlah yang Dibutuhkan	Input Harga	Status
	4112201001-KTM-000004318 6575gf Hape Laptop H1	Kategori 1	Spesifikasi 1	Nasional	2	<p>Harga Satuan</p> <input type="text" value="Rp 8.999.000,00"/> <p>Total Ongkir</p> <input type="text" value="Rp 0,00"/> <p>Total Harga</p> <input type="text" value="Rp 17.998.000,00"/>	Draft

Gambar 28. Halaman Daftar Kompetisi - Input Harga Spesifikasi

5. Jika **Harga Satuan** dan **Total Ongkir** sudah benar, klik tombol **Proses**. Jika menyimpan sebagai draft, klik tombol **Draft**.
6. Jika sudah terkirim, akan muncul status **diajukan**.

Batas Akhir Penawaran : 28 October 2022

[Edit Produk Kompetisi](#)

Gambar	Produk	Kategori Produk	Spesifikasi	Wilayah Jual	Jumlah yang Dibutuhkan	Input Harga	Status
	4112201999-KTM-000004312 6870jkn Asoe Laptop A1	Kategori 1	Spesifikasi 1	Nasional	2	Harga Satuan: Rp 23,00 Total Ongkir: Rp 1,00 Total Harga: Rp 47,00	<div style="border: 2px solid red; padding: 5px;"> Diajukan </div>

Gambar 29. Halaman Daftar Kompetisi Spesifikasi - Status Diajukan

4.3.2.3 Penawaran Kompetisi - Papan Peringkat Kompetisi



Untuk melihat peringkat kompetisi yang telah dibuat, ikuti langkah - langkah berikut ini:

1. Pastikan sudah **Login** menggunakan akun Penyedia.
2. Masuk ke dalam **Halaman Daftar Kompetisi Spesifikasi**.
3. Pilih **Aksi**, lalu klik **Papan Peringkat Kompetisi**.

24.	KOM-KTM-2282 kompetisi_postman_spesifikasi_2282	SPESIFIKASI	Komoditas Testing Minikompetisi	28 October 2022	Rp 294.000.000,00	Eprocuring	Status	Aksi
25.	KOM-KTM-2258 kompetisi_postman_spesifikasi_2258	SPESIFIKASI	Komoditas Testing Minikompetisi	28 October 2022	Rp 298.000.000,00	Publikasi kom spesifikasi	Detail	Informasi Paket
26.	KOM-KTM-2223 test spek validasi stok	SPESIFIKASI	Komoditas Testing Minikompetisi	11 December 2021	Rp 10.000.000.000.000,00	Eprocuring	Penawaran Kompetisi	Produk Kompetisi
27.	KOM-KTM-2217 kompetisi_postman_spesifikasi_2217	SPESIFIKASI	Komoditas Testing Minikompetisi	28 October 2022	Rp 294.000.000,00	Proses	Papan Peringkat Kompetisi	Hasil Kompetisi
28.	KOM-KTM-2216 kompetisi_postman_spesifikasi_2216	SPESIFIKASI	Komoditas Testing Minikompetisi	28 October 2022	Rp 294.000.000,00	Gagal	Status	Aksi
29.	KOM-KTM-2215	SPESIFIKASI	Komoditas Testing	28 October 2022	Rp 294.000.000,00	Gagal	Status	Aksi

Gambar 30. Halaman Daftar Kompetisi Spesifikasi - Papan Peringkat Kompetisi

4. Kemudian akan muncul informasi peringkat yang telah diajukan.
 - a. Warna merah : Menunjukkan harga produk penawaran milik penyedia sendiri.
 - b. Warna hijau : Menunjukkan harga terbaik dalam pada satu spesifikasi wilayah.

 Etalase Produk 
PT Ikaphar...

[Beranda](#)
[Pengumuman](#)
[Pra Katalog](#)
[Produk](#)
[Permohonan Pembaruan](#)
[Kompetisi](#)
[Paket](#)
[Profil](#)
[Berita](#)
[Informasi](#)
[Unduh](#)
[Tanya Jawab](#)

[Syarat dan Ketentuan](#)
[Hubungi Kami](#)

[Kembali](#)



FILTER

Spesifikasi

Pilih Semua 

Papan Peringkat Kompetisi

- Menunjukkan harga terbaik dalam pada satu spesifikasi wilayah.
- Menunjukkan harga produk penawaran milik penyedia sendiri.

Nomor	Gambar	Nama Produk	Nama Penyedia	Spesifikasi	Wilayah Jual	Harga Satuan	Harga Ongkir	Total Harga	Tanggal Pengajuan	Peringkat
1		4112201001-KTM-0000043186575gf Hape Laptop H1	PT. Ahmadaris	Spesifikasi 1	Nasional	Rp 8.000.100,00	Rp 0,00	Rp 16.000.200,00	6 Desember 2021 15:19:45	1
2		4112201001-KTM-0000043186575gf Hape Laptop H1	PT Ikapharmindo Putramas	Spesifikasi 1	Nasional	Rp 8.999.000,00	Rp 0,00	Rp 17.998.000,00	3 Desember 2021 14:46:09	2
		4112201001-								

Gambar 31. Halaman Daftar Kompetisi Spesifikasi - Peringkat

5. Mengakhiri Aplikasi

Klik menu nama pengguna pada pojok kanan atas, lalu pilih *Logout* untuk mengakhiri aplikasi.

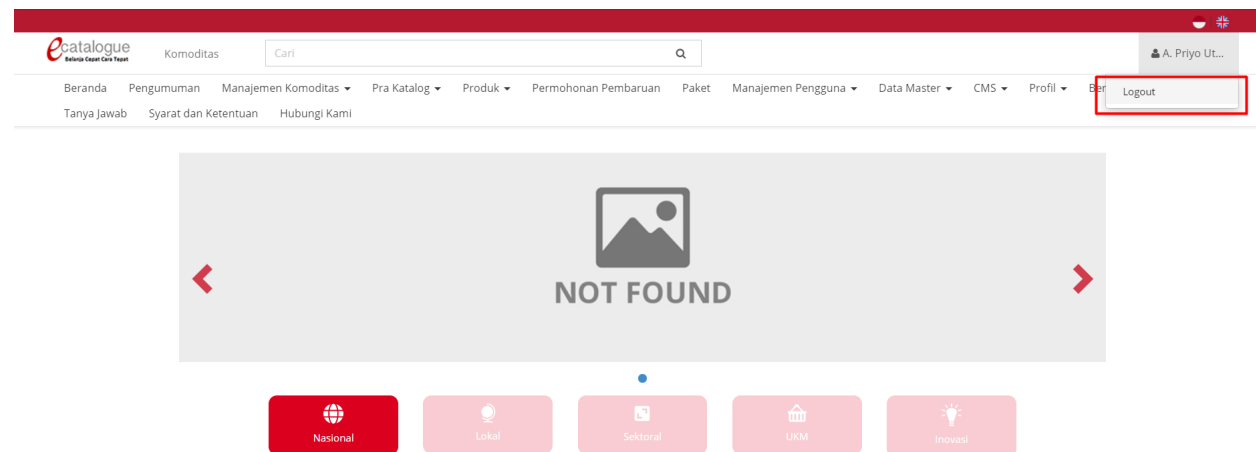

Gambar 32. Halaman Beranda Katalog Elektronik, menu untuk mengakhiri aplikasi

6. Penutup

Petunjuk pengoperasian ini dibuat sesuai dengan versi Katalog Elektronik produk barang/jasa Pemerintah tertentu. Untuk meningkatkan pelayanan, Katalog Elektronik produk barang/jasa Pemerintah diperbarui pada waktu tertentu sehingga petunjuk pengoperasian ini pada beberapa bagian, tidak lagi sesuai dengan versi Katalog Elektronik produk barang/jasa Pemerintah yang sedang digunakan. Jika Anda mendapatkan kesulitan dalam pengoperasian Katalog Elektronik produk barang/jasa Pemerintah, silakan menghubungi *Communication Center* LKPP di nomor 144 atau melalui *LPSE Support*.